

Algemene begraafplaats Munsel

Volgnummer:

Grafbedekking: Steenmodel M1

Te gebruiken materiaal: Natuursteen



Gegevens van het graf:

Naam van de overledene:

Overlijdensdatum:

Naam van de rechthebbende:

Afdeling:

Vak:

No:

Gegevens van grafbedekking:

Steensoort:

Bewerking:

meewerkend

boxtel

Steenmodel M1 Bovenaanzicht
Te gebruiken materiaal: natuursteen
Schaal 1:20

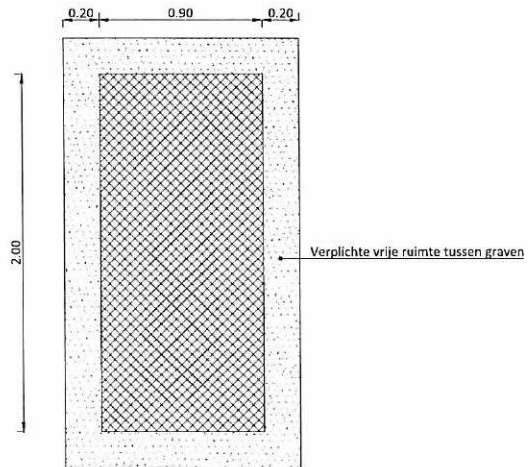

Steenmodel M1 Bovenaanzicht dubbelgraf
Te gebruiken materiaal: natuursteen
Schaal 1:20

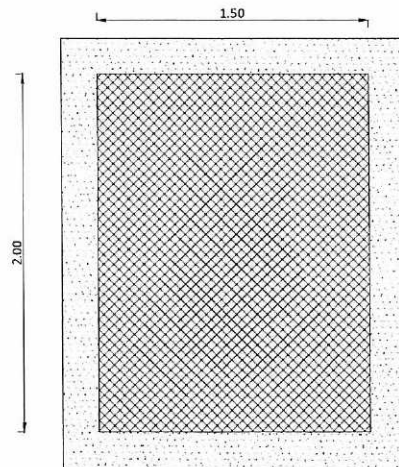

Steenmodel M1 Zijaanzicht
Schaal 1:20

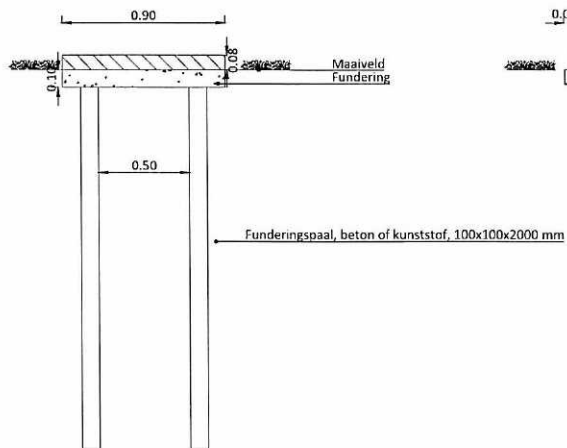

Steenmodel M1 Zijaanzicht
Schaal 1:20

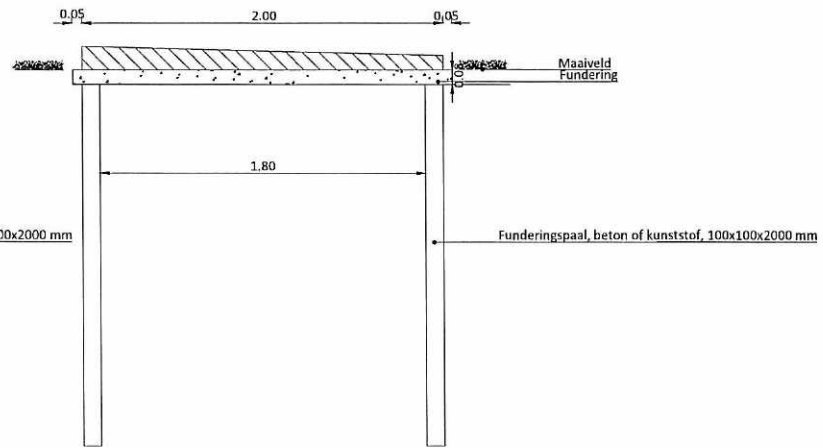

Algemene begraafplaats Munsel

Grafbedekking: Steenmodel M4-1

Te gebruiken materiaal: Natuursteen

Volgnummer:

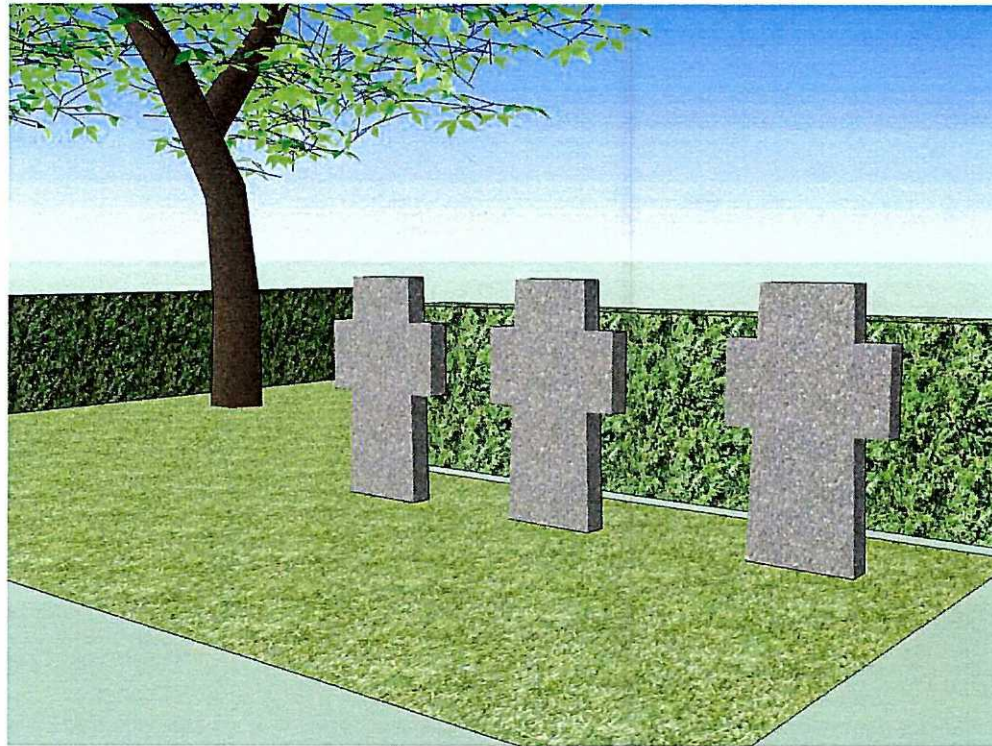

Gegevens van het graf:

Naam van de overledene:

Overlijdensdatum:

Naam van de rechthebbende:

Afdeling: Vak: No:

Gegevens van grafbedekking:

Steensoort: Bewerking:

Algemene begraafplaats Munsel

Volgnummer:

Grafbedekking: Steenmodel M4-2 Kindergraf

Te gebruiken materiaal: Natuursteen

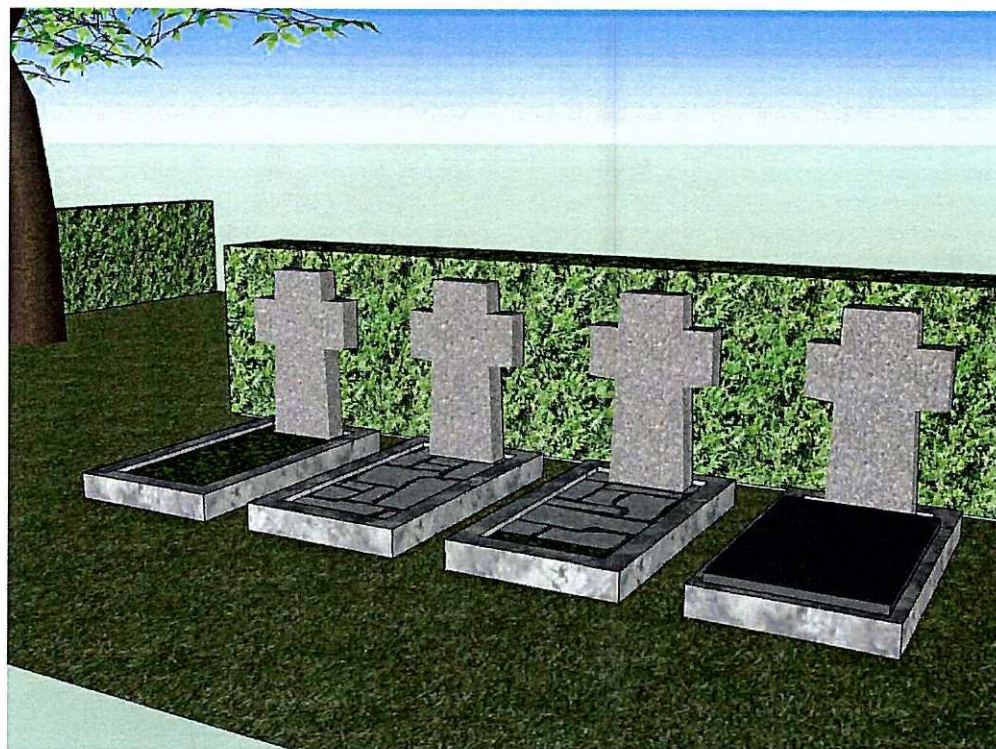

Gegevens van het graf:

Naam van de overledene:

Overlijdensdatum:

Naam van de rechthebbende:

Afdeling:

Vak:

No:

Gegevens van grafbedekking:

Steensoort:

Bewerking:

meewerkend

boxtel

Steenmodel M4-2 Kindergraf Bovenaanzicht
 Te gebruiken materiaal: natuursteen
 Schaal 1:20

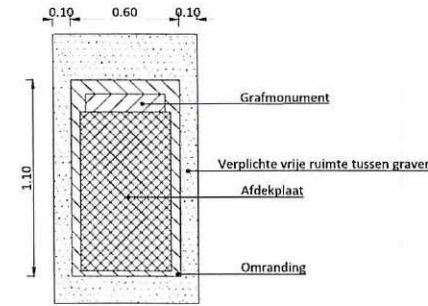
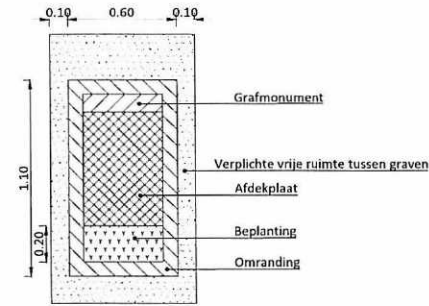
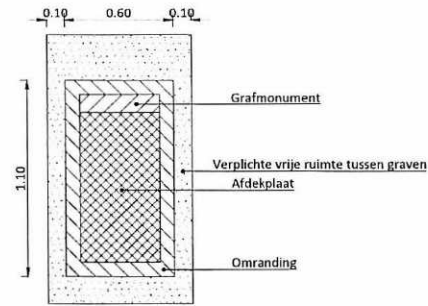
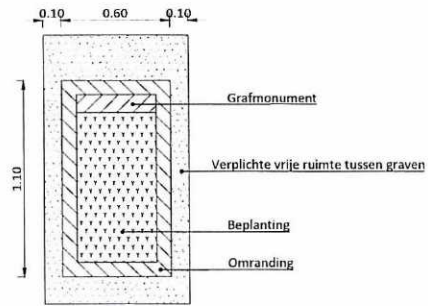

Steenmodel M4-2 Kindergraf Zijaanzicht
 Schaal 1:20

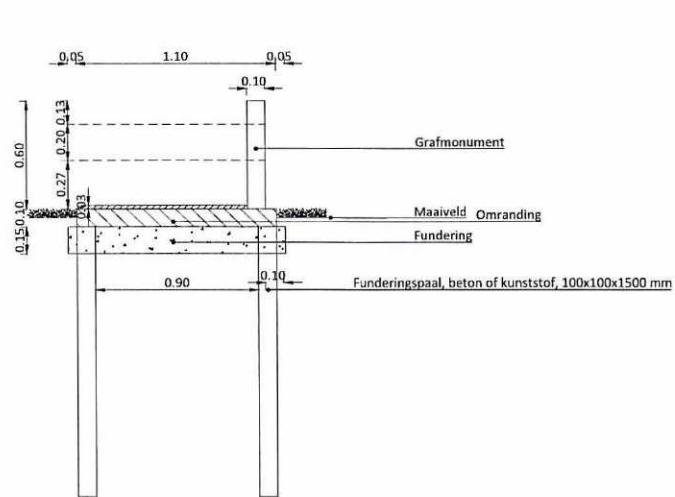

Steenmodel M4-2 Kindergraf Vooraanzicht
 Schaal 1:20

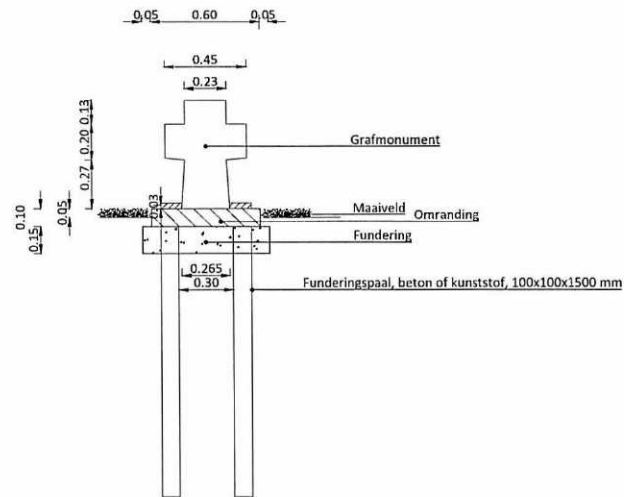

Algemene begraafplaats Munsel

Grafbedekking: Steenmodel M4-2

Te gebruiken materiaal: Natuursteen

Volgnummer:

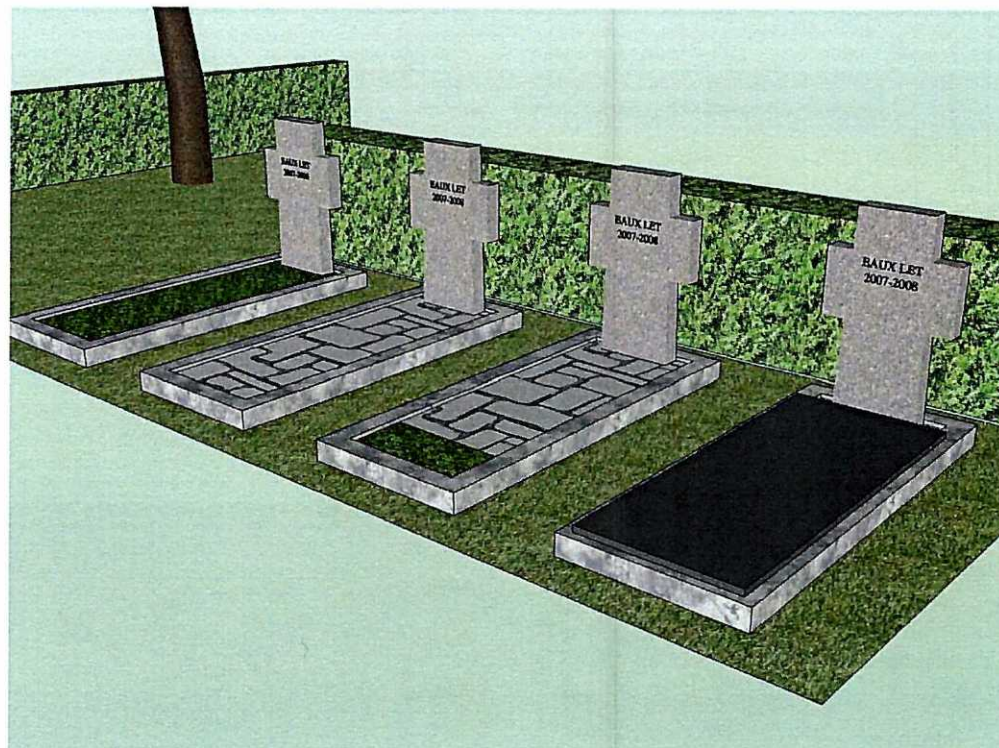

Gegevens van het graf:

Naam van de overledene:

Overlijdensdatum:

Naam van de rechthebbende:

Afdeling:

Vak:

No:

Gegevens van grafbedekking:

Steensoort:

Bewerking:

meewerkend

boxtel

Steenmodel M4-2 Bovenaanzicht
Te gebruiken materiaal: natuursteen
Schaal 1:20

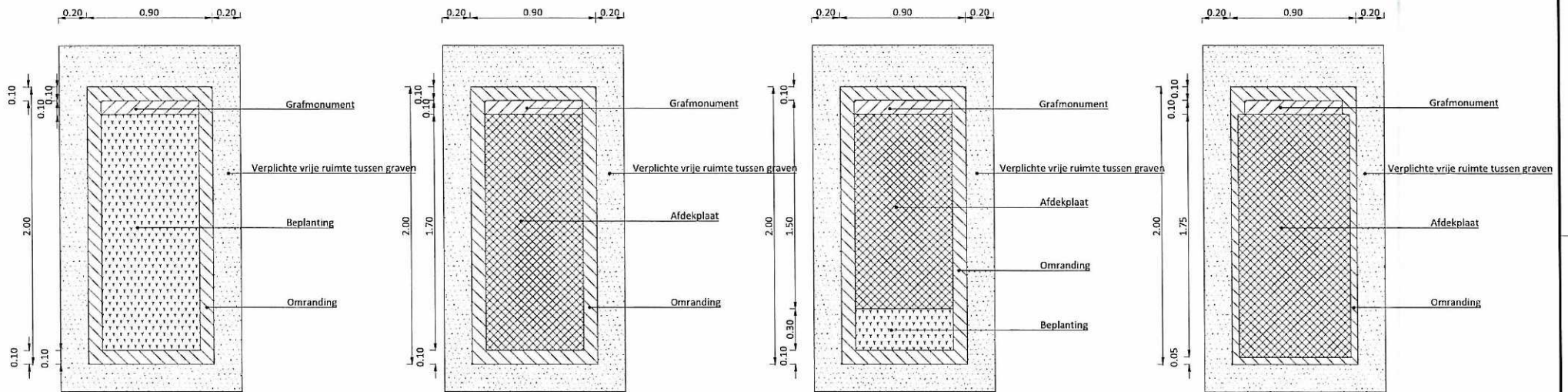

Steenmodel M4-2 Zijaanzicht
Schaal 1:20

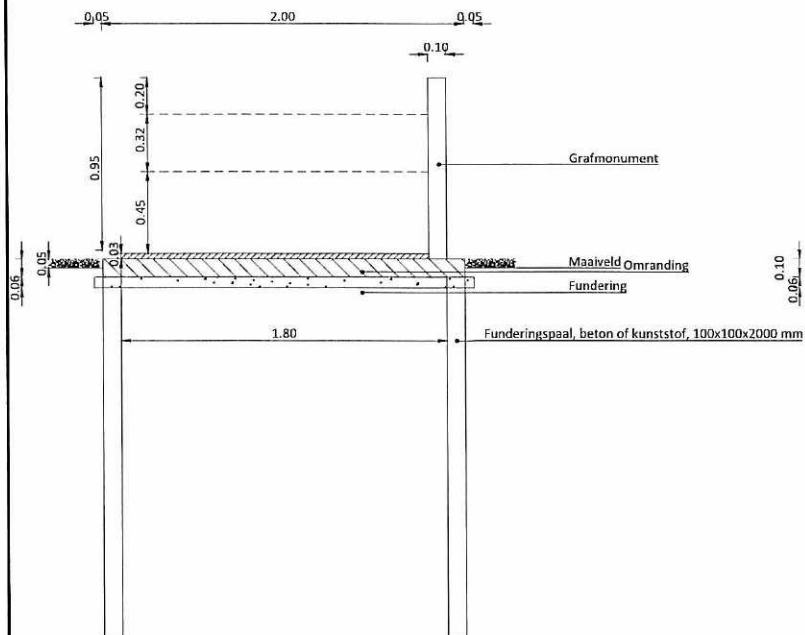

Steenmodel M4-2 Vooraanzicht
Schaal 1:20

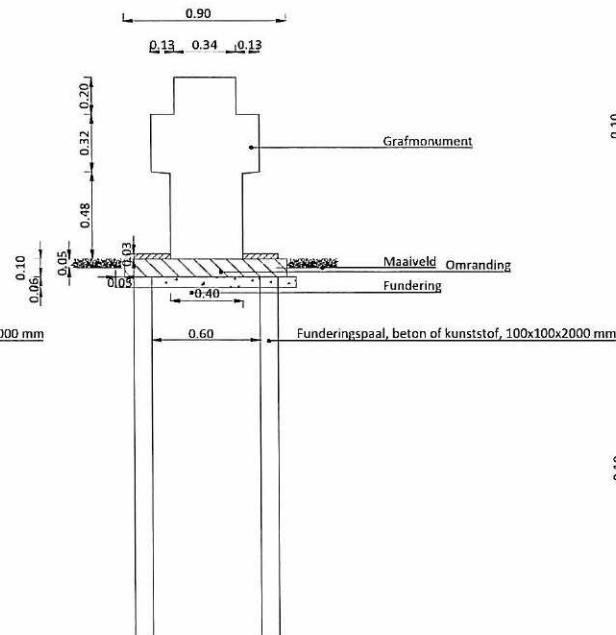

Steenmodel M4-2 Bovenaanzicht dubbel
Te gebruiken materiaal: natuursteen
Schaal 1:20

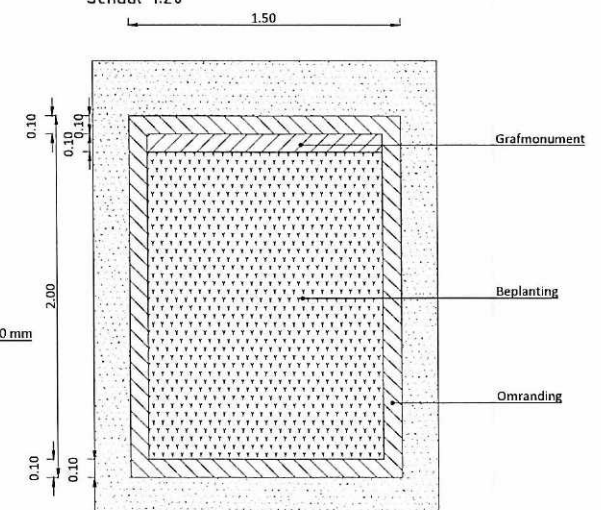

Algemene begraafplaats Munsel

Grafbedekking: Steenmodel M5-2

Te gebruiken materiaal: Natuursteen

Volgnummer:



Gegevens van het graf:

Naam van de overledene:

Overlijdensdatum:

Naam van de rechthebbende:

Afdeling:

Vak:

No:

Gegevens van grafbedekking:

Steensoort:

Bewerking:

meewerkend

boxtel

Steenmodel M5-2 Bovenaanzicht
Te gebruiken materiaal: natuursteen

Schaal 1:20

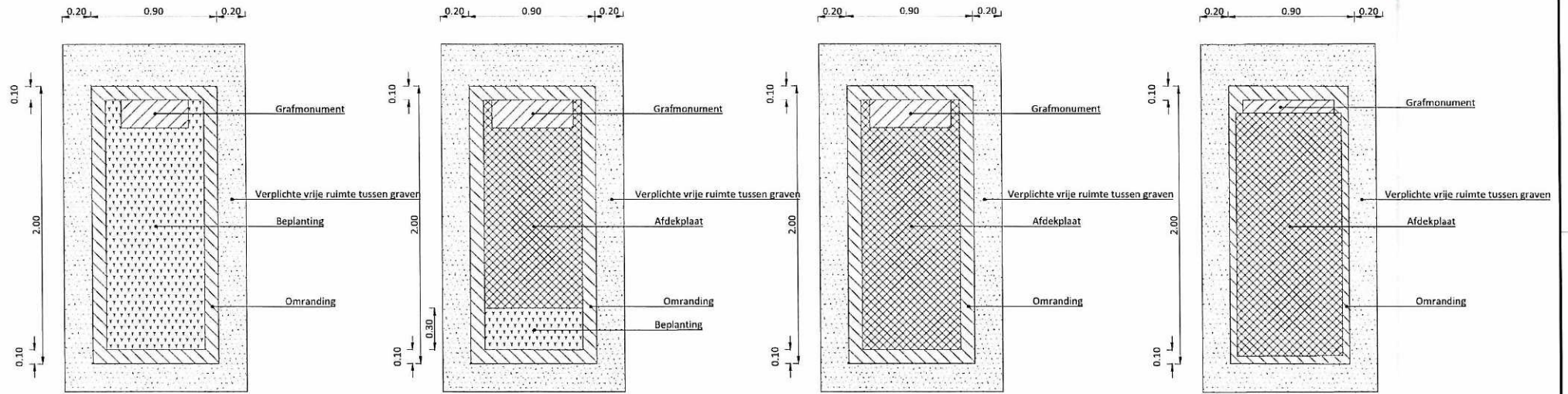

Steenmodel M5-2 Zijaanzicht
Schaal 1:20

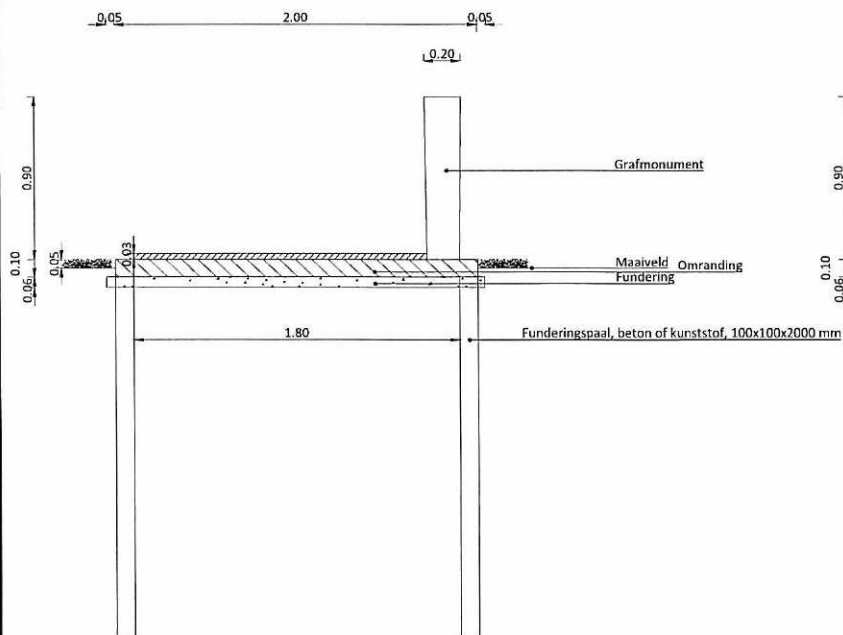

Steenmodel M5-2 Vooraanzicht
Schaal 1:20

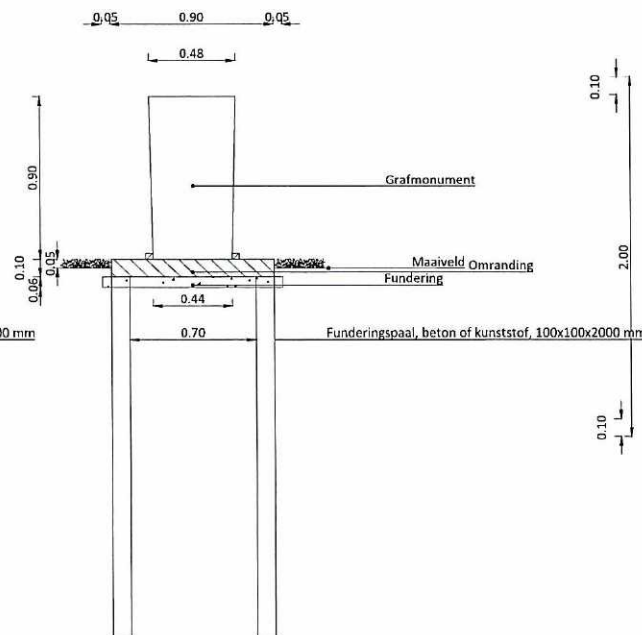

Steenmodel M5-2 Bovenaanzicht dubbel
Te gebruiken materiaal: natuursteen

Schaal 1:20

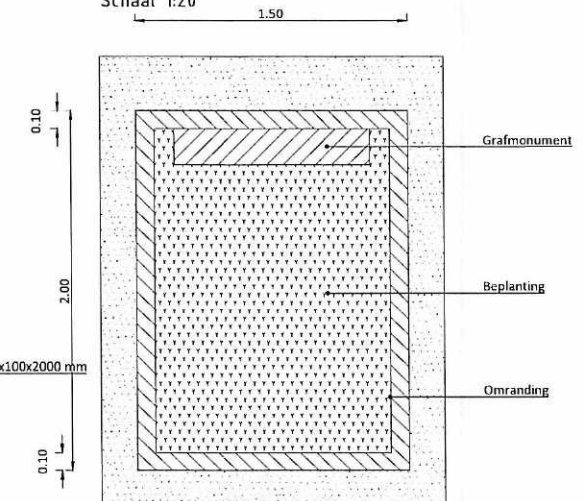

Algemene begraafplaats Munsel

Grafbedekking: Steenmodel M5-3

Te gebruiken materiaal: Natuursteen

Volgnummer:



Gegevens van het graf:

Naam van de overledene:

Overlijdensdatum:

Naam van de rechthebbende:

Afdeling:

Vak:

No:

Gegevens van grafbedekking:

Steensoort:

Bewerking:

meewerkend

boxtel

Steenmodel M5-3 Bovenaanzicht
Schaal 1:20

Van toepassing voor vrij ontwerp grafbedekking,
door steenhouders in te dienen.

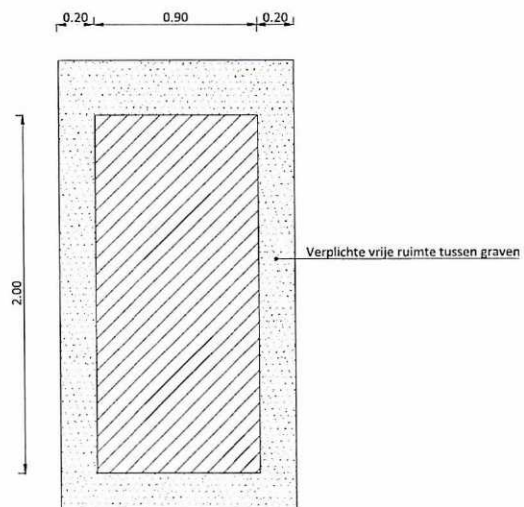

Steenmodel M5-3 Bovenaanzicht dubbel
Schaal 1:20

Van toepassing voor vrij ontwerp grafbedekking,
door steenhouders in te dienen.

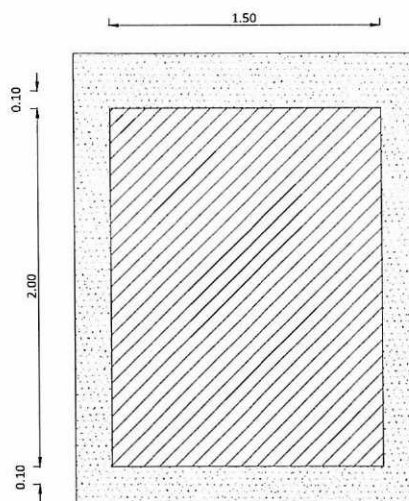

Steenmodel M5-3 Zijaanzicht
Schaal 1:20

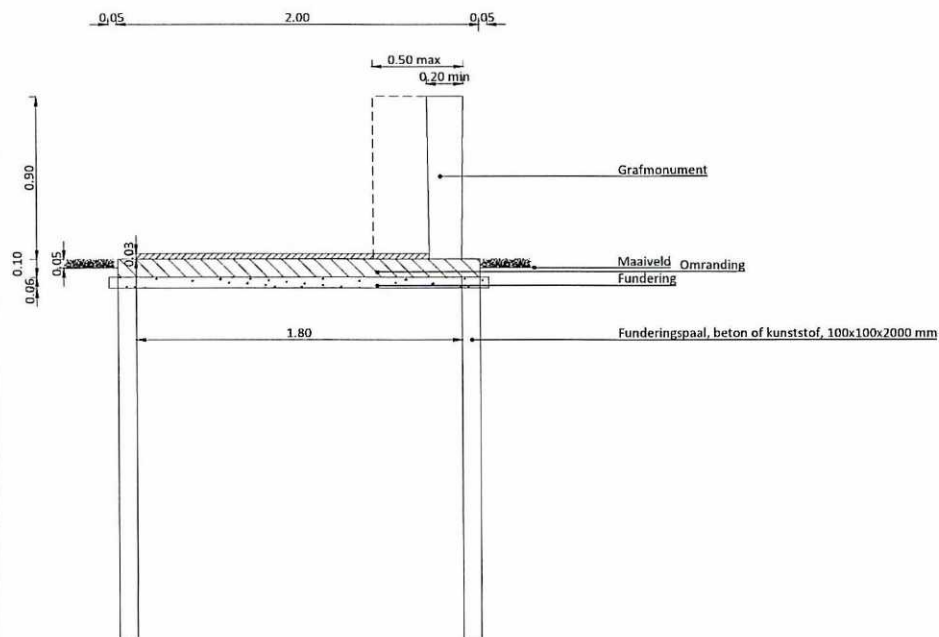

Steenmodel M5-3 Vooraanzicht
Schaal 1:20

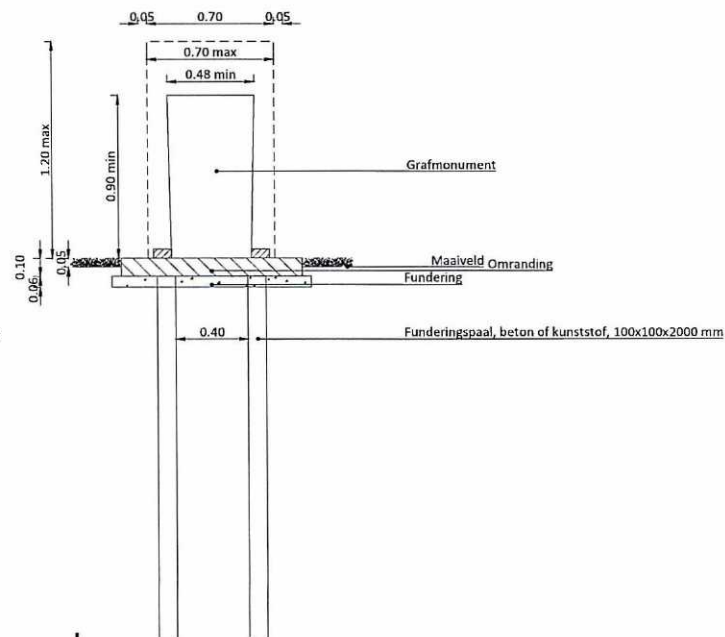

Algemene begraafplaats Munsel

Volgnummer:

Grafbedekking: Steenmodel M6-1

Te gebruiken materiaal: Natuursteen



Gegevens van het graf:

Naam van de overledene:

Overlijdensdatum:

Naam van de rechthebbende:

Afdeling:

Vak:

No:

Gegevens van grafbedekking:

Steensoort:

Bewerking:

meewerkend

boxtel

Steenmodel M6-1 Bovenaanzicht
Te gebruiken materiaal: natuursteen
Schaal 1:20

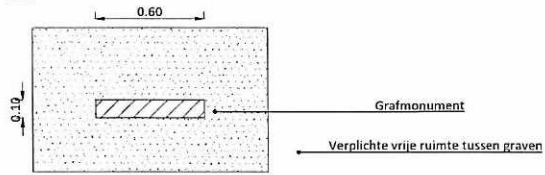

Steenmodel M6-1 Bovenaanzicht dubbel
Te gebruiken materiaal: natuursteen
Schaal 1:20

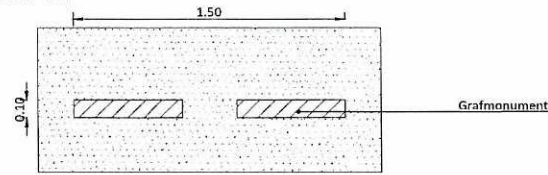

Steenmodel M4-2 Zijaanzicht
Schaal 1:20

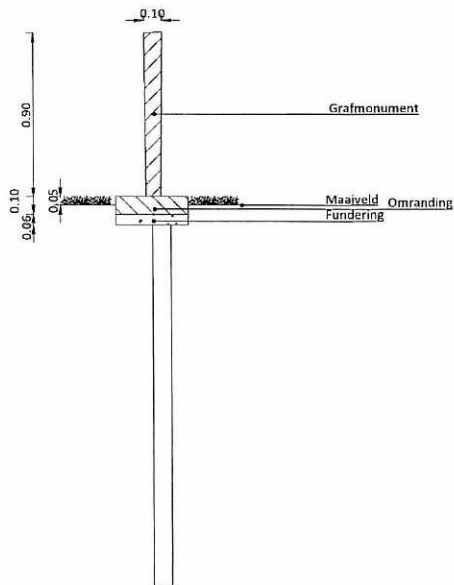

Steenmodel M4-2 Vooraanzicht
Schaal 1:20

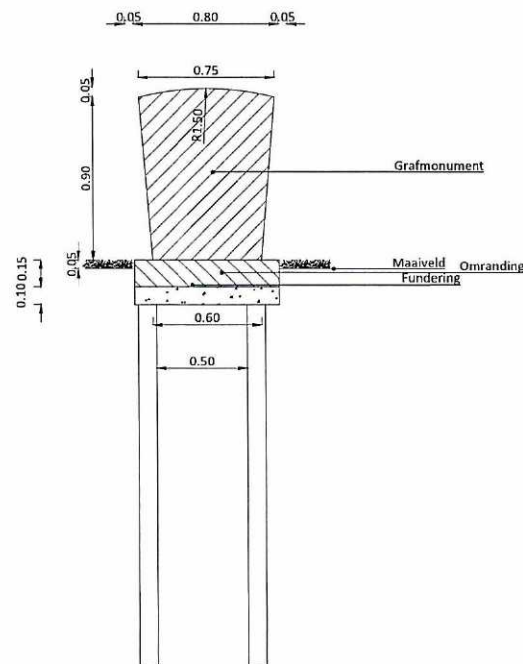

Algemene begraafplaats Munsel

Grafbedekking: Steenmodel M6-2 Kindergraf

Te gebruiken materiaal: Natuursteen

Volgnummer:



Gegevens van het graf:

Naam van de overledene:

Overlijdensdatum:

Naam van de rechthebbende:

Afdeling:

Vak:

No:

Gegevens van grafbedekking:

Steensoort:

Bewerking:

meewerkend

boxtel

Steenmodel M6-2 Kindergraf Bovenaanzicht
Te gebruiken materiaal: natuursteen

Schaal 1:20

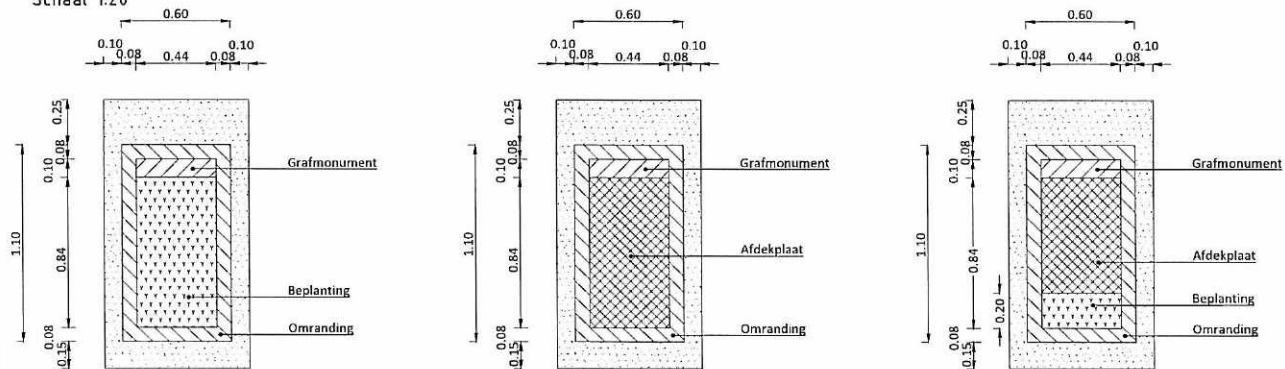

Steenmodel M6-2 kindergraf Zijaanzicht

Schaal 1:20

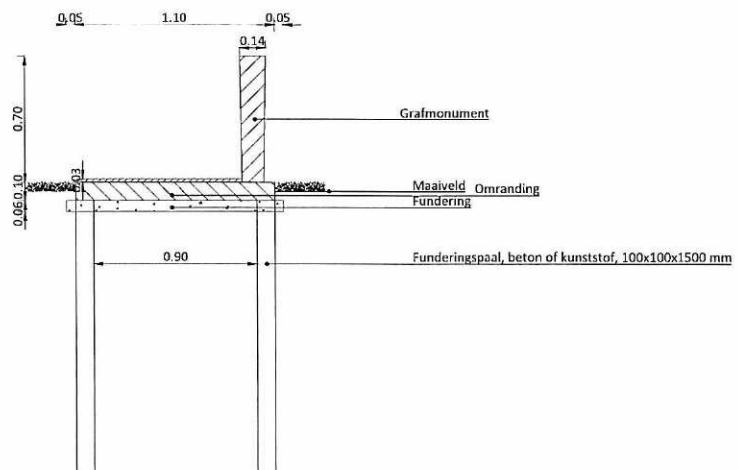

Steenmodel M6-2 Kindergraf Vooraanzicht

Schaal 1:20

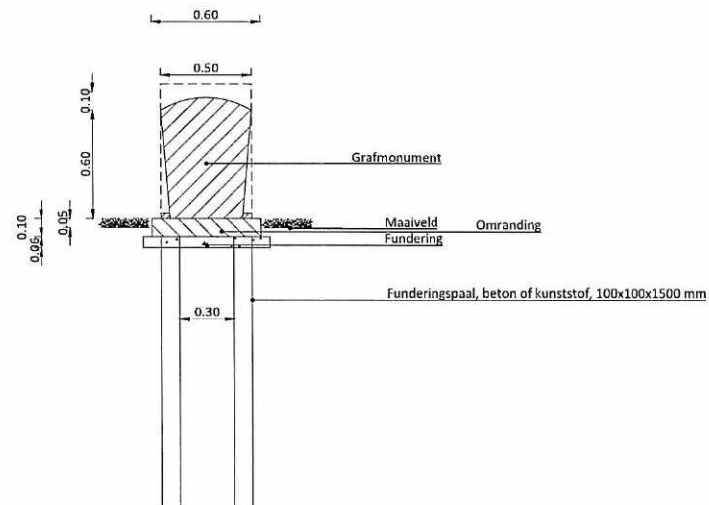

Algemene begraafplaats Munsel

Grafbedekking: Steenmodel M6-2

Te gebruiken materiaal: Natuursteen

Volgnummer:



Gegevens van het graf:

Naam van de overledene:

Overlijdensdatum:

Naam van de rechthebbende:

Afdeling:

Vak:

No:

Gegevens van grafbedekking:

Steensoort:

Bewerking:

meewerkend

boxtel

Steenmodel M6-2 Bovenaanzicht
 Te gebruiken materiaal: natuursteen
 Schaal 1:20

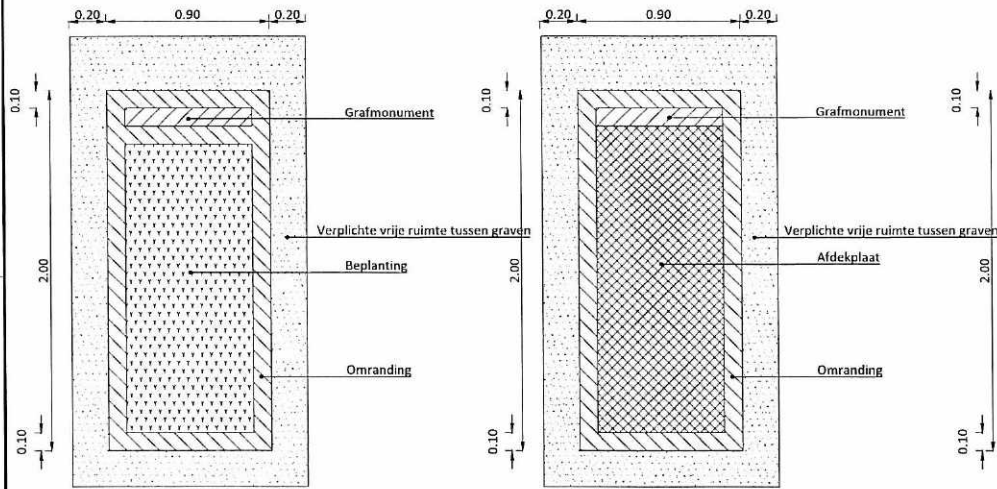

Steenmodel M6-2 Bovenaanzicht dubbel
 Te gebruiken materiaal: natuursteen
 Schaal 1:20

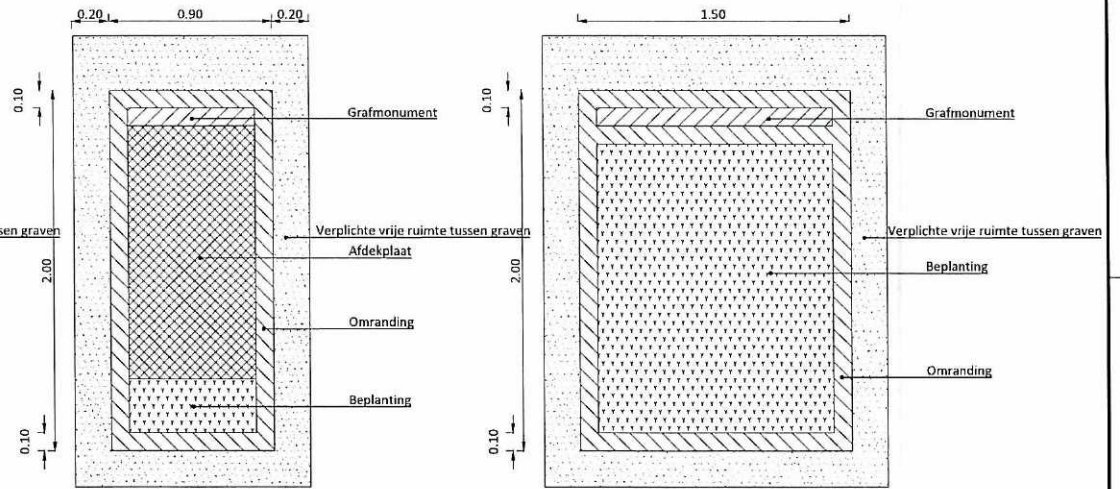

Steenmodel M6-2 Zijaanzicht
 Schaal 1:20

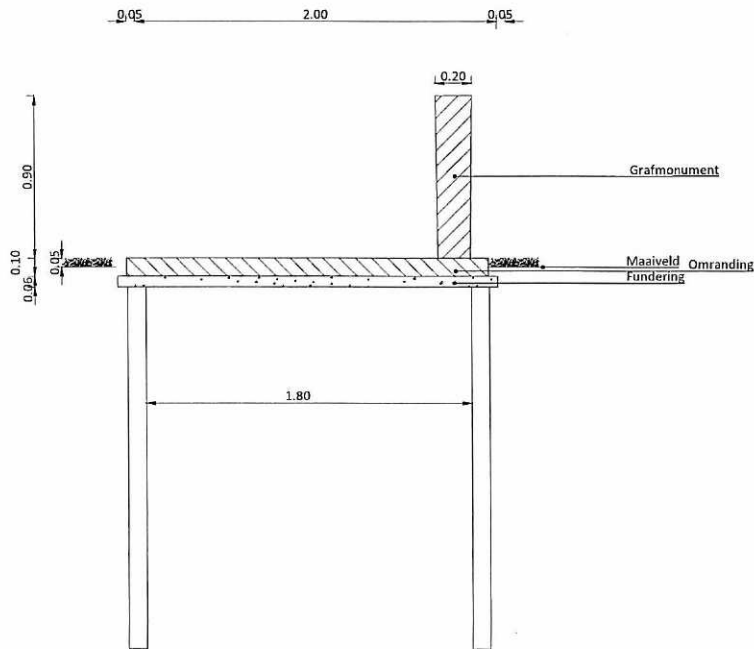

Steenmodel M6-2 Vooraanzicht
 Schaal 1:20

