

Bouwteam partners

waterschap limburg **kragten**

Opdrachtgever Waterschap Limburg Automatiseren stuwen	Tekenaar divers	Protodatum 17-07-2024
Projectomschrijving 23.168 Meinweg en Roerdal 96156	Formaat A1	Status Concept
Tekeningomschrijving Uitvoeringsontwerp Specials Maatvoering in meters tenzij anders weergegeven	Bladnr. van 1 1	Gecontroleerd
	Projectnr. 23.168	Tekeningnr. 04
		Versiem. 0.1 Datum:YMD 24/07/17

Modderkolk De kunst van techniek **VISSERS PLOEGMAKERS** Grond-, weg- en waterbouw
www.vissersploegmakers.nl © Aannemingsbedrijf Vissers Ploegmakers Alle rechten voorbehouden

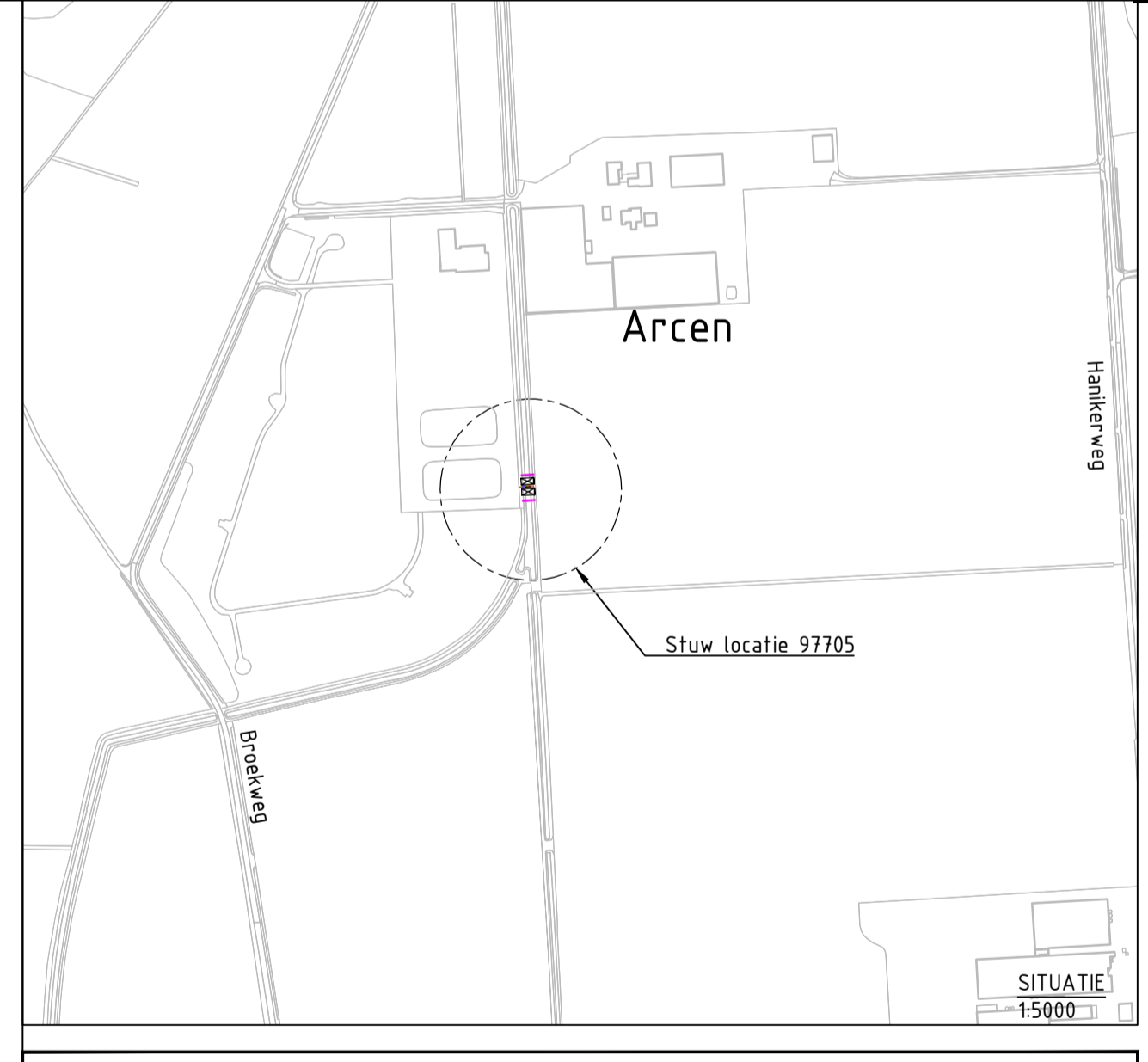
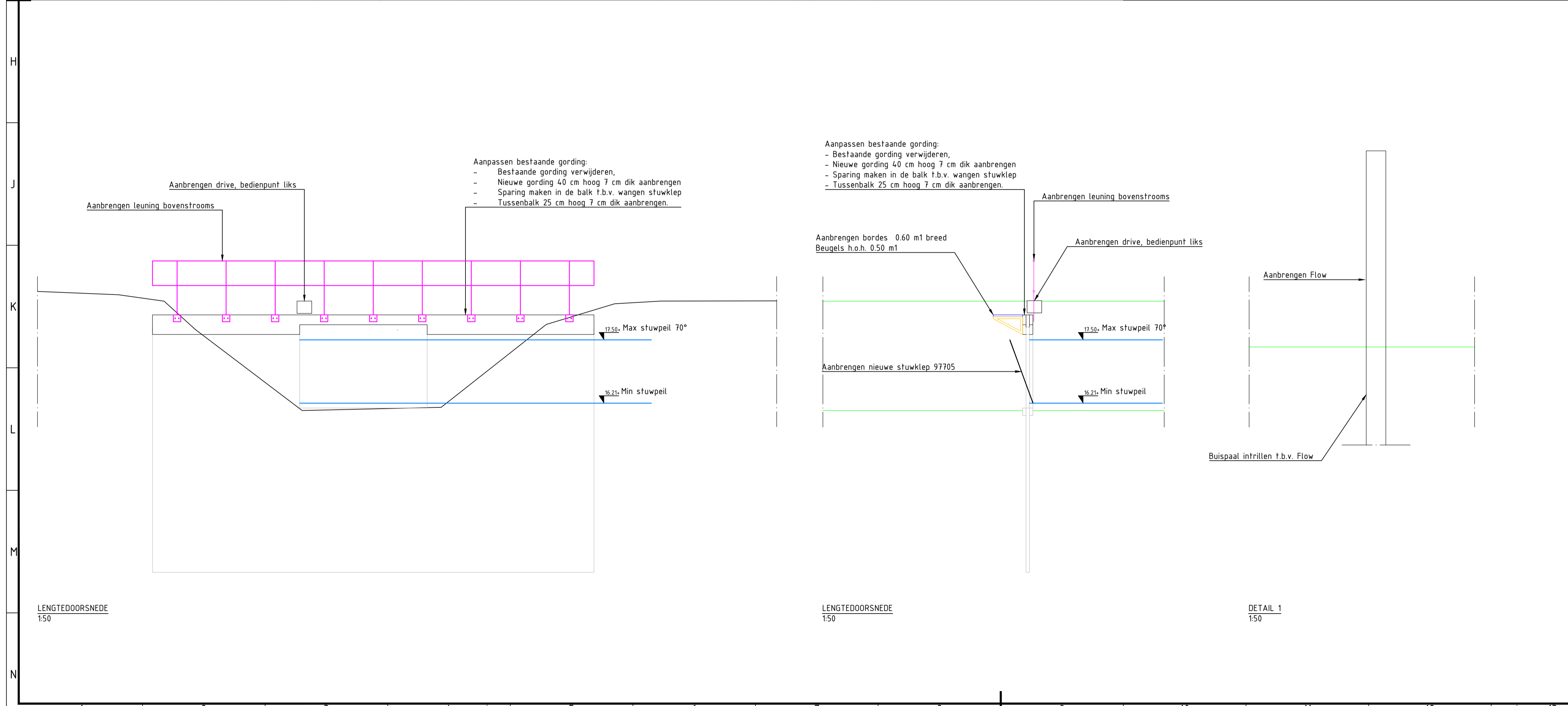
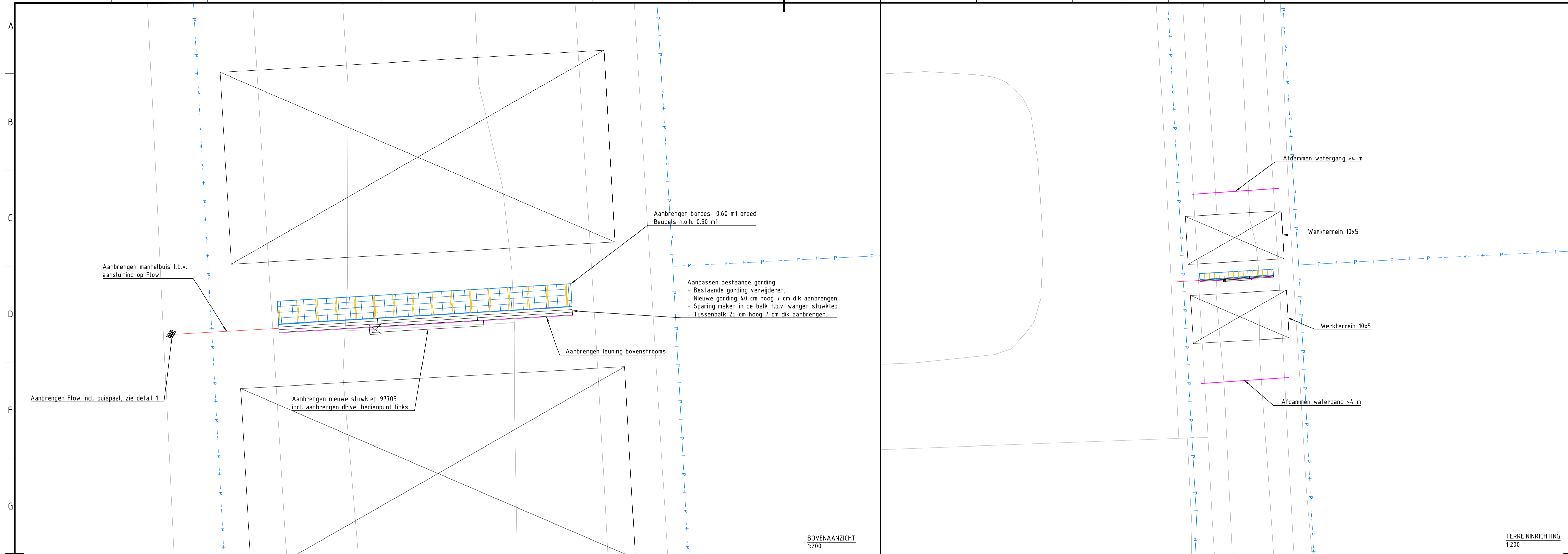

Bouwteam partners

waterschap limburg **kragten**

Opdrachtgever Waterschap Limburg Automatiseren stuwen	Tekenaar divers	Prototium 17-07-2024
Projectomschrijving 23.168 Maasduinen 97705	Schaal A1	Status Concept
Tekeningomschrijving Uitvoeringsontwerp Specials Maatvoering in meters tenzij anders weergegeven	Formaat A1	Gecontroleerd
	Bladnr. van 1 1	Akkoord
	Projectnr. 23.168	Tekeningnr. 04
		Versienr. 0.1 Datum:YMD 24/07/17

Modderkolk De kunst van techniek **VISSERS PLOEGMAKERS** Grond-, weg- en waterbouw
www.vissersploegmakers.nl © Aannemingsbedrijf Vissers Ploegmakers Alle rechten voorbehouden

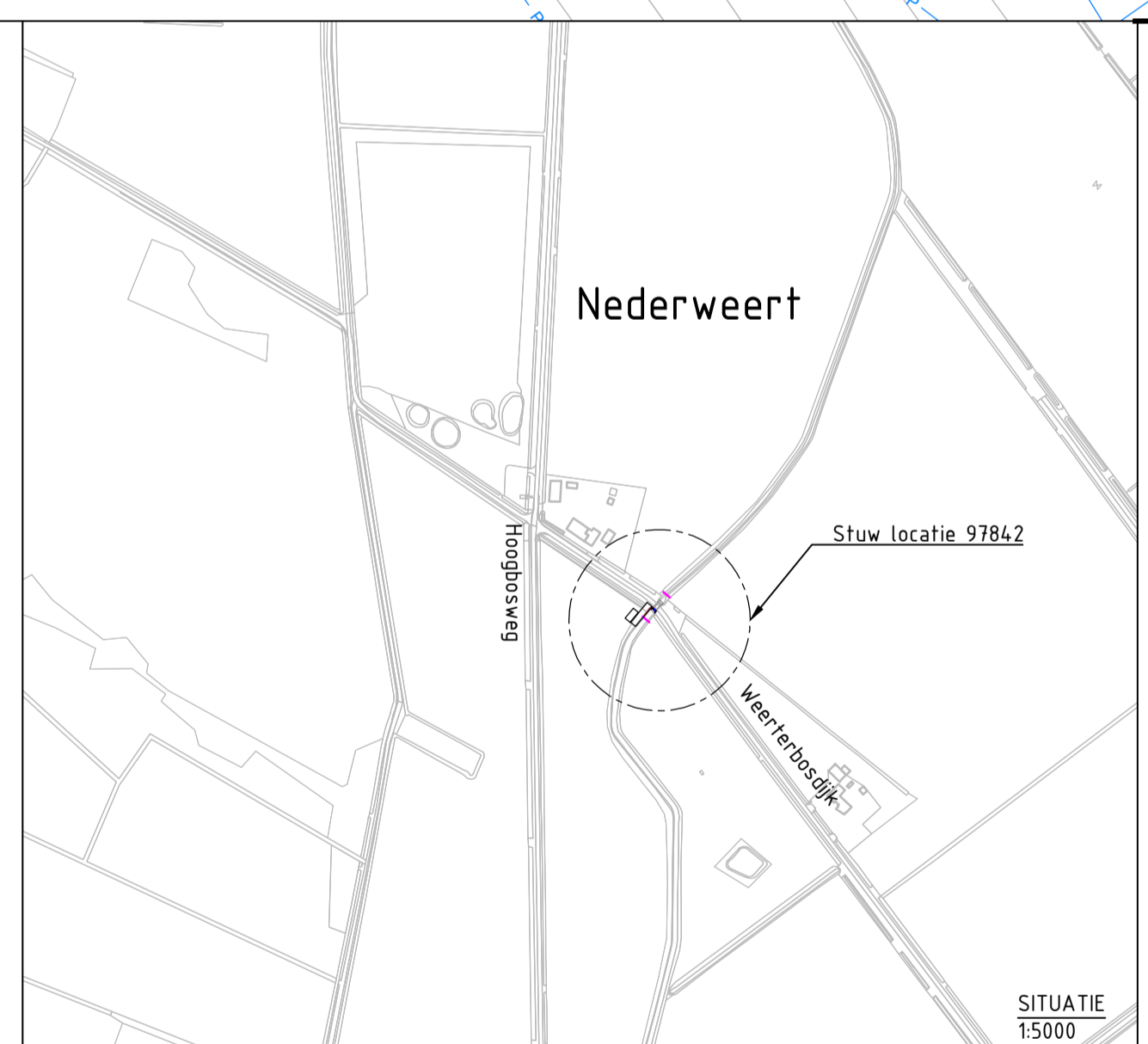
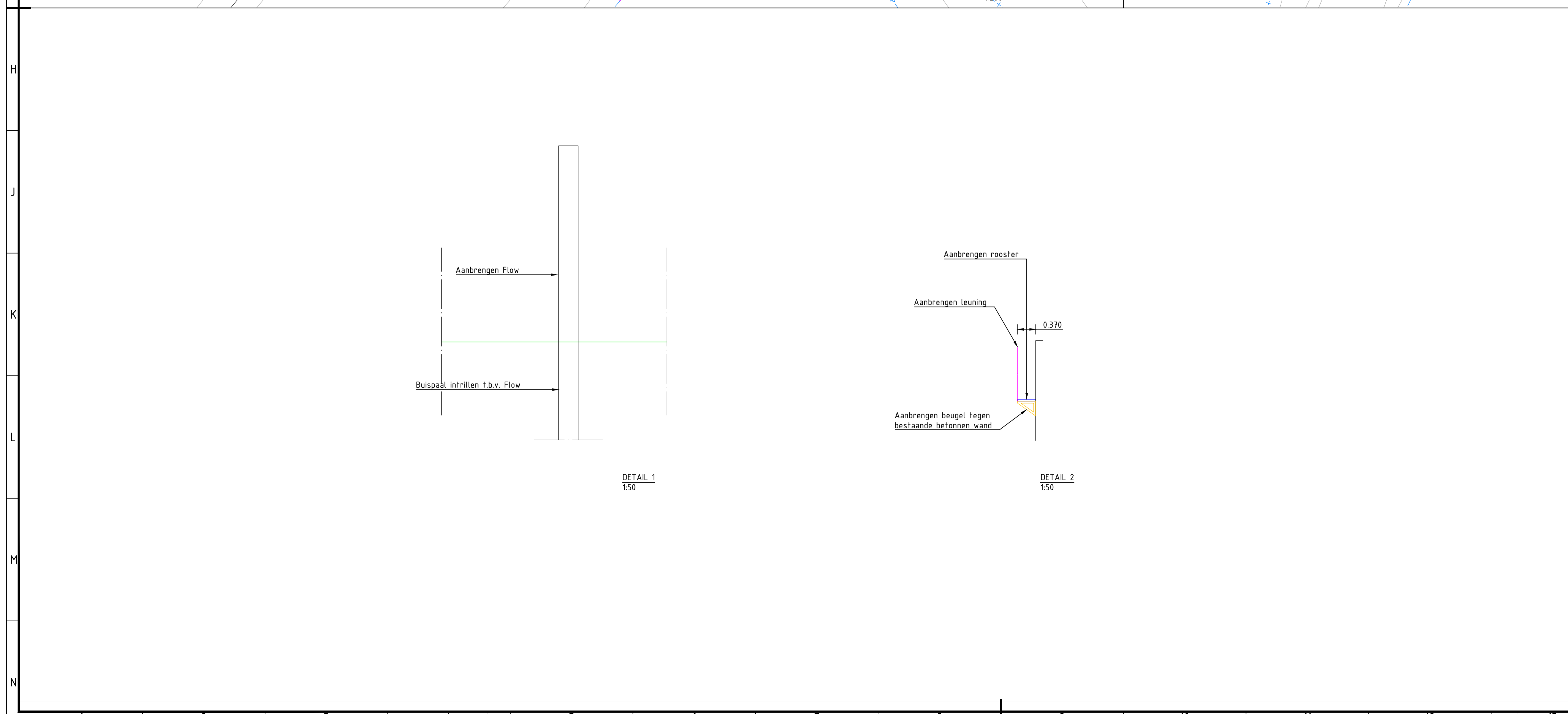
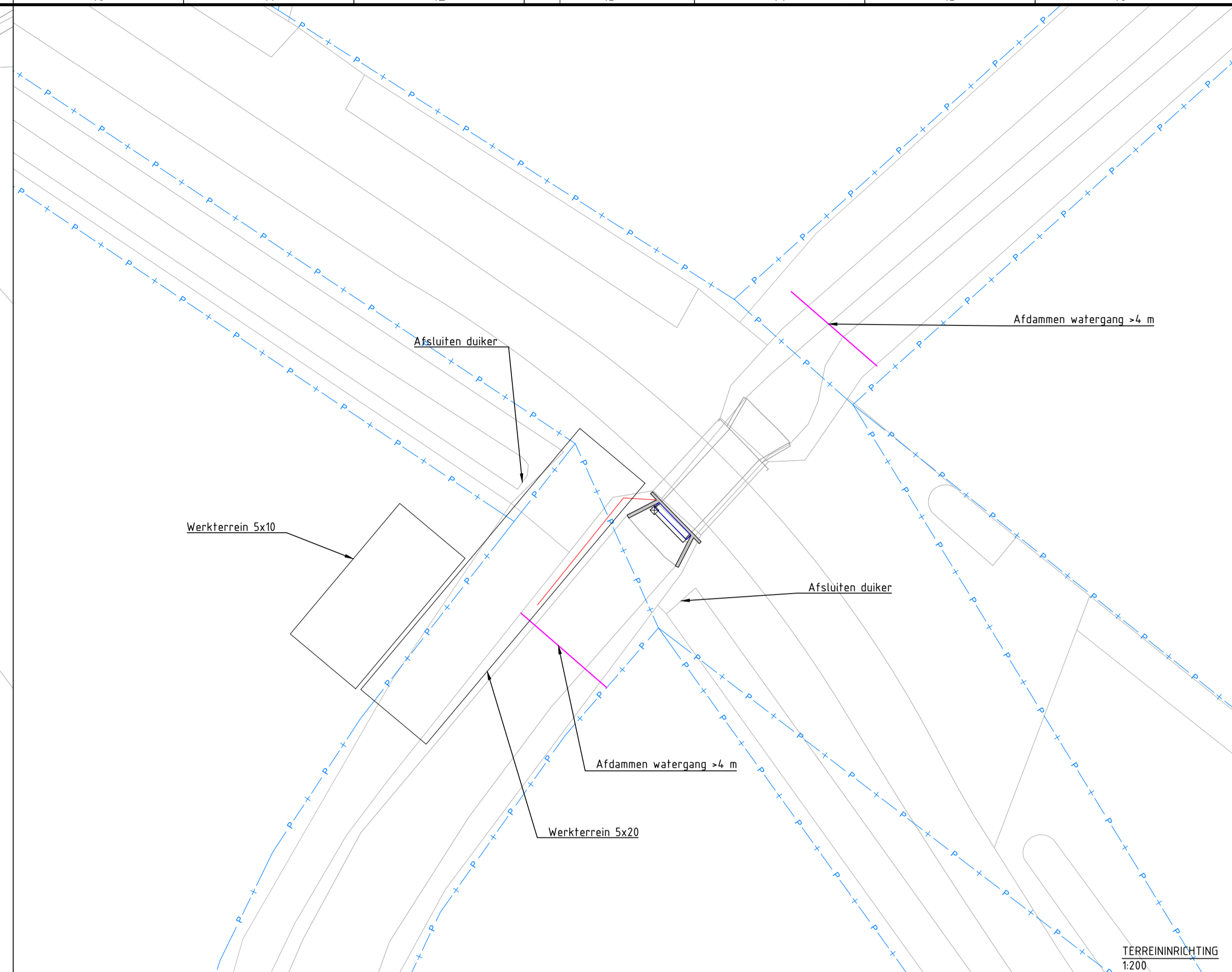
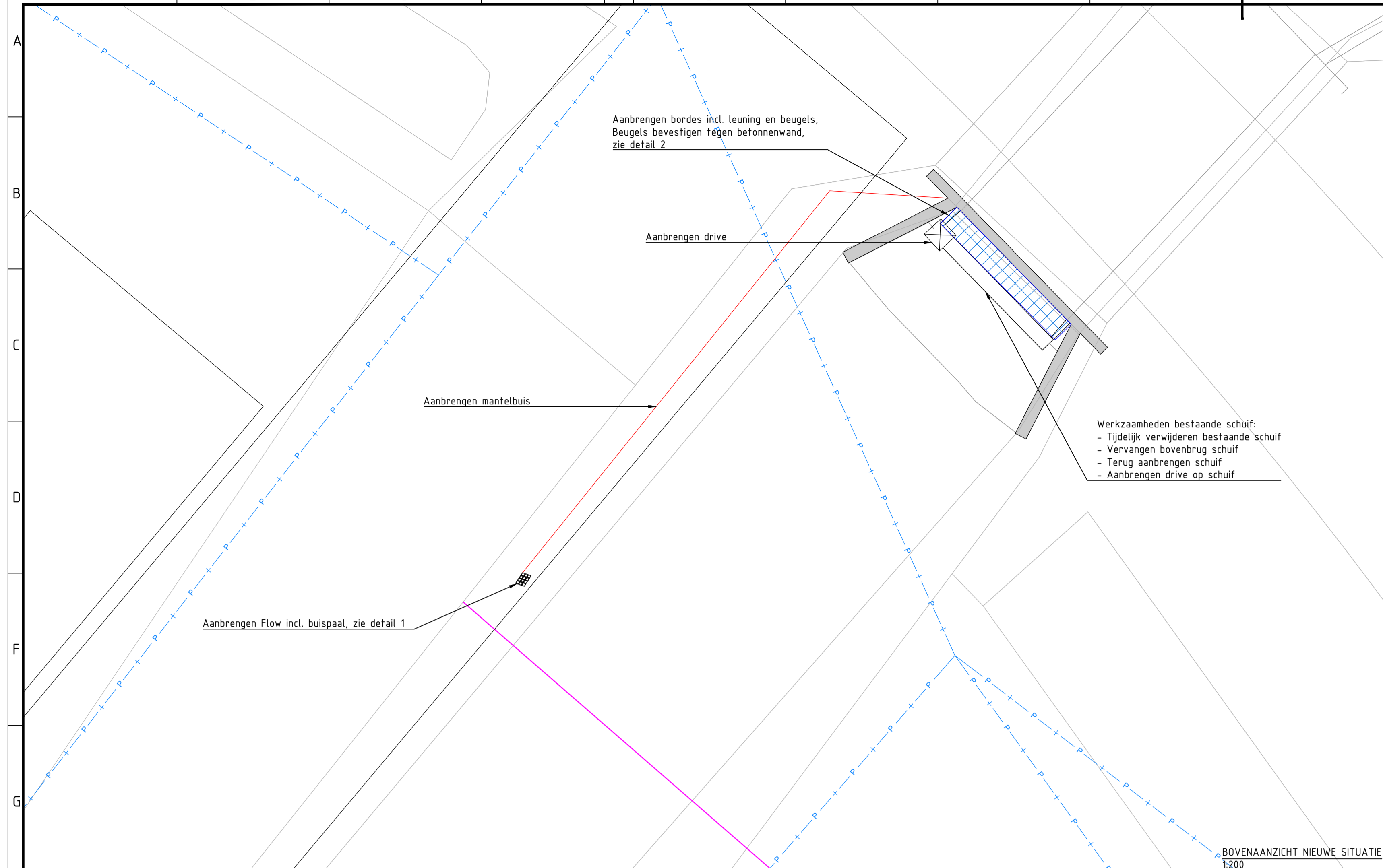

Bouwteam partners

waterschap limburg **kragten**

Opdrachtgever Waterschap Limburg Automatiseren stuwen	Tekenaar divers	Prototatum 17-07-2024
Projectomschrijving 23.168 Weerter- en Budelerbergen & Ringselven 97842	Schaal A1	Status Concept
Tekeningomschrijving Uitvoeringsontwerp Specials Maatvoering in meters tenzij anders weergegeven	Bladnr. van 1 1	Gecontroleerd
	Projectnr. 23.168	Akkoord
	Tekeningnr. 04	Versionr. 0.1
		Datum:YMD 24/07/17

Modderkolk **VISSERS PLOEGMAKERS**
 De kunst van techniek
 Grond-, weg- en waterbouw
 www.vissersploegmakers.nl © Aannemingsbedrijf Vissers Ploegmakers Alle rechten voorbehouden

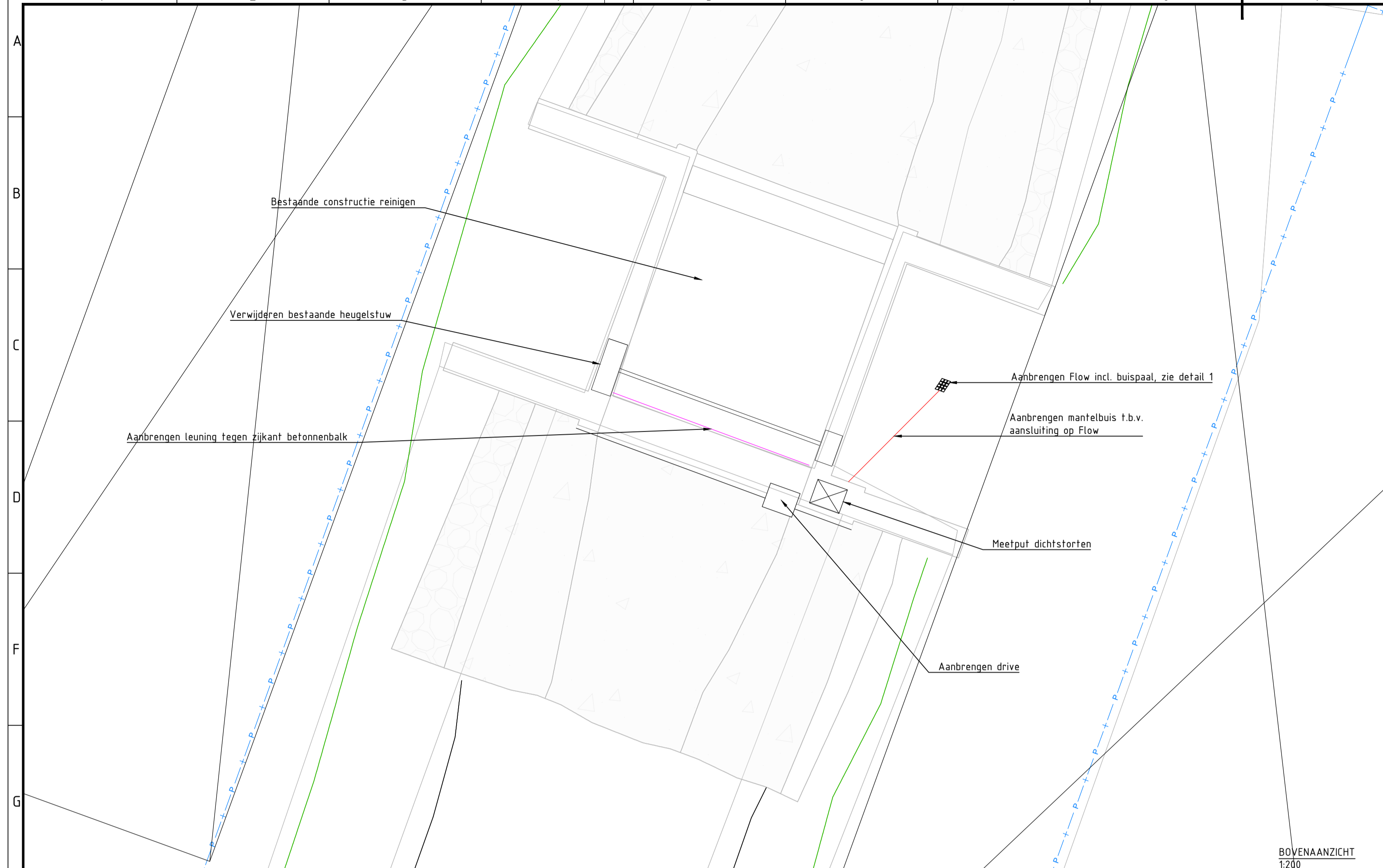

BOVENAANZICHT
1:200

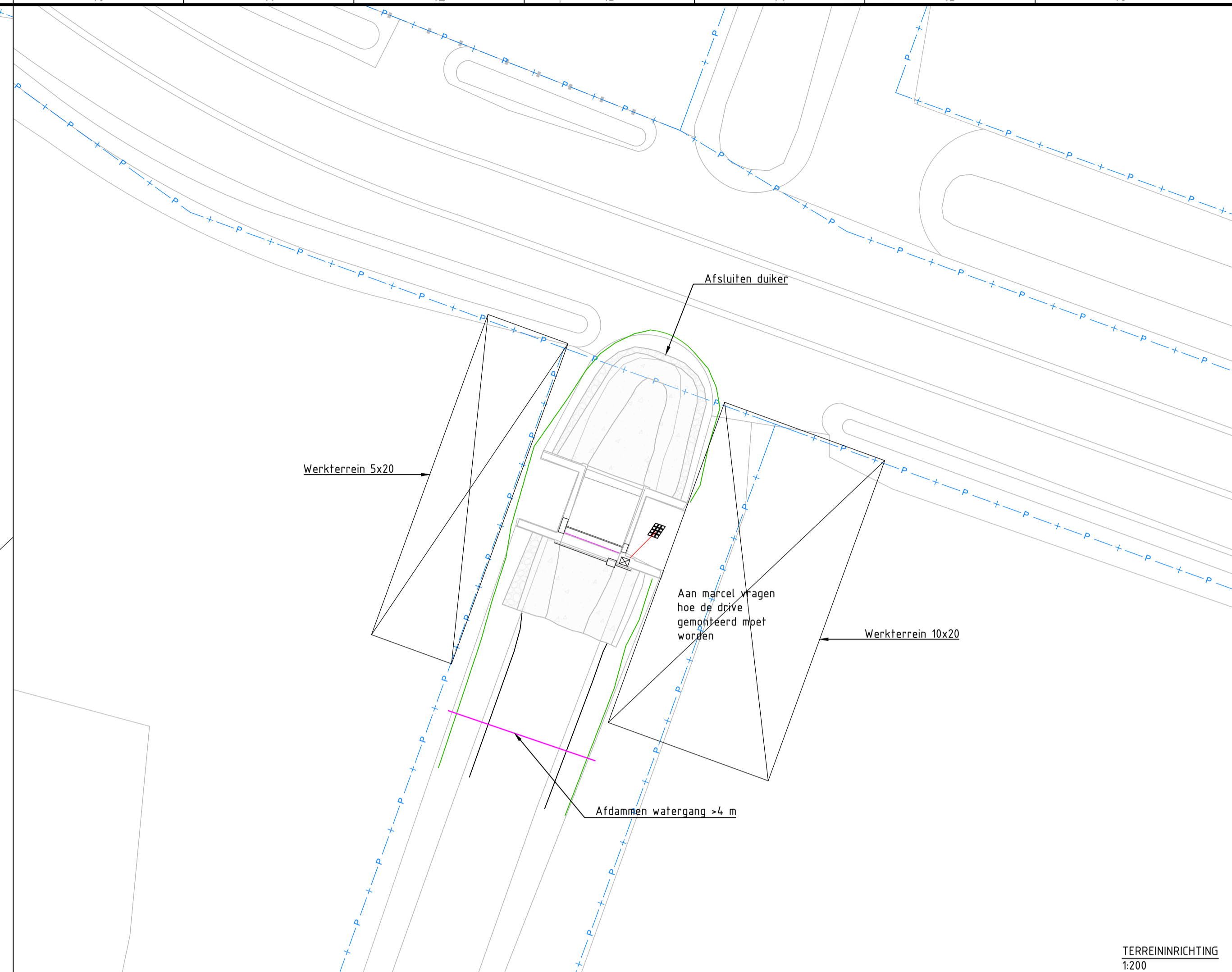

TERREINRICHTING
1:200

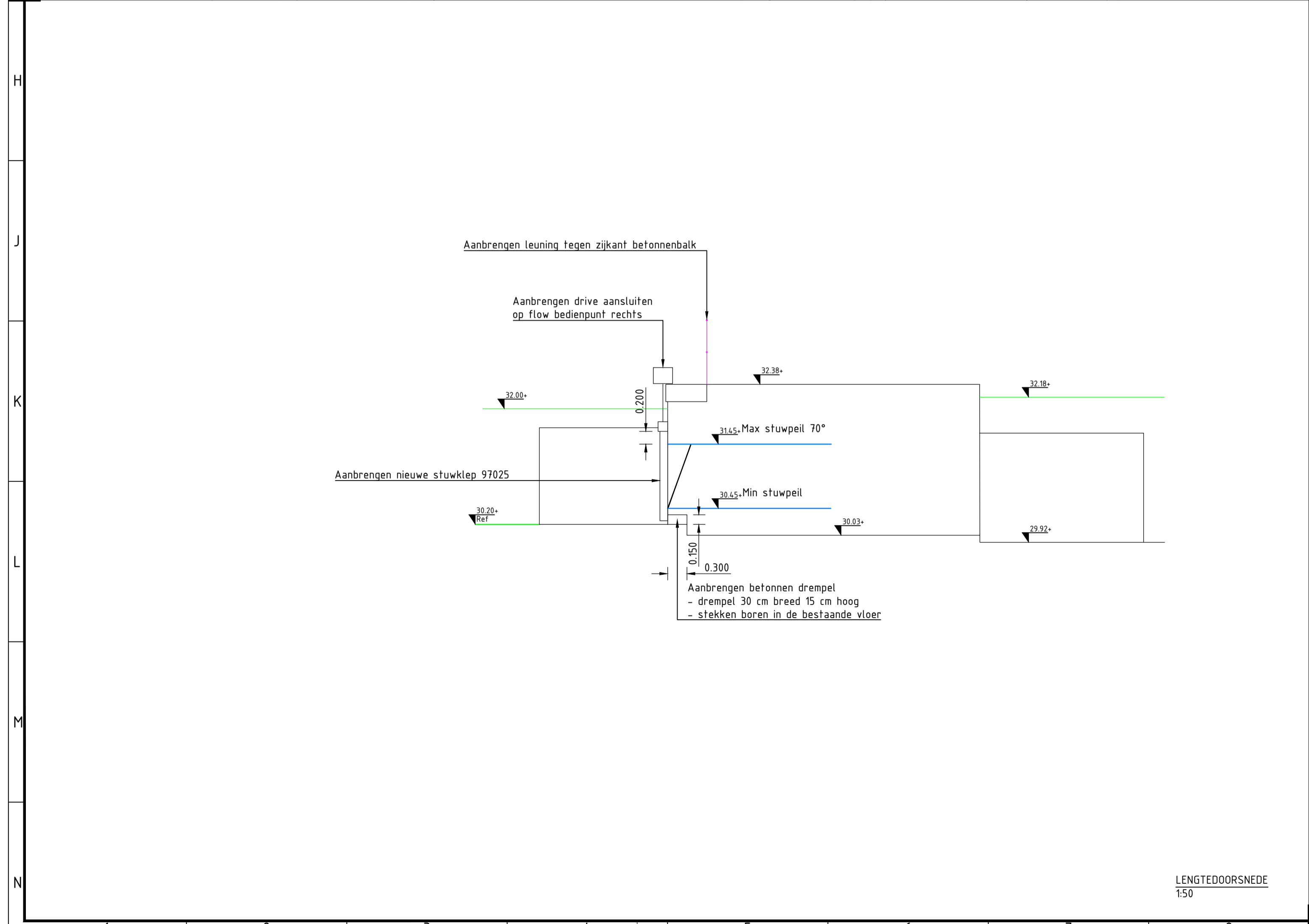

LENGTEDOORSNEDE
1:50

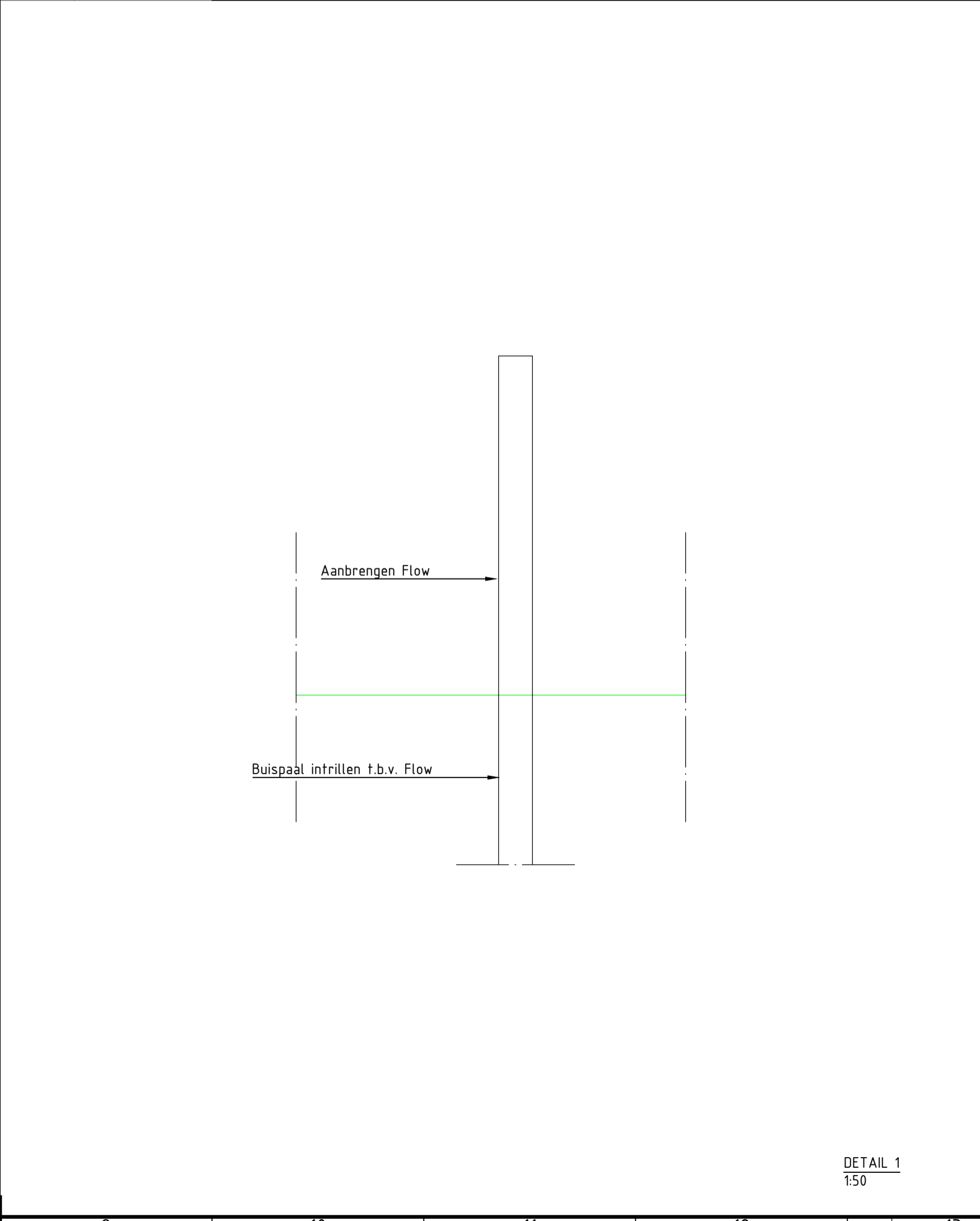

DETAIL 1
1:50

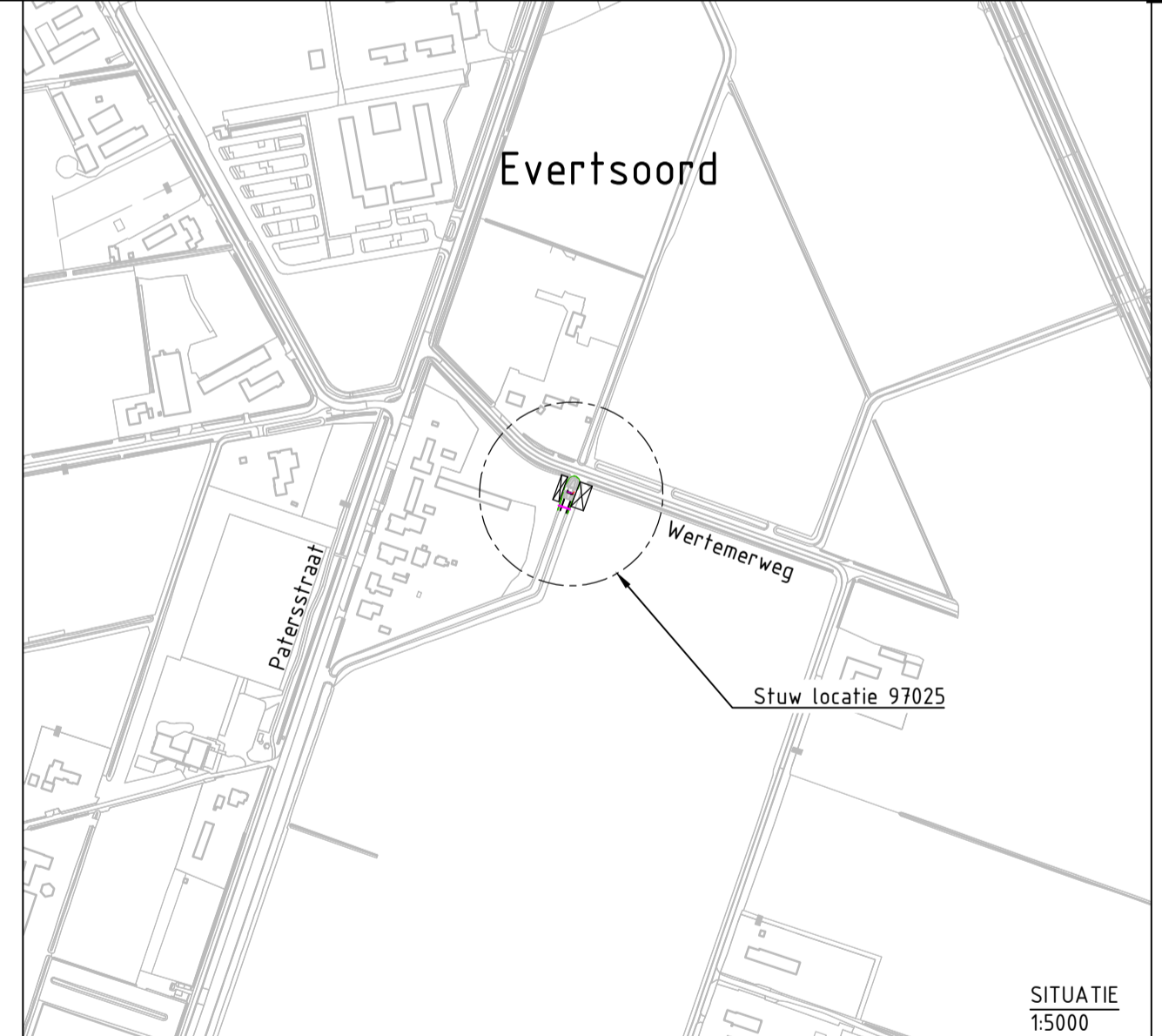

SITUATIE
1:5000

Bouwteam partners

Oprachtgever Waterschap Limburg Automatiseren stuwen	Tekenaar divers	Prototium 17-07-2024
Projectomschrijving 23.168 Mariapeel 97025	Schaal A1	Status Definitief
Tekeningomschrijving Uitvoeringsontwerp Specials Maatvoering in meters tenzij anders weergegeven	Formaat A1	Gecontroleerd
	Bladnr. van 1 1	Akkoord
	Projectnr. 23.168	Tekeningnr. 04
		Versiennr. 0.1
		Datum:YMD 24/07/17

www.vissersploegmakers.nl © Aannemingsbedrijf Vissers Ploegmakers Alle rechten voorbehouden

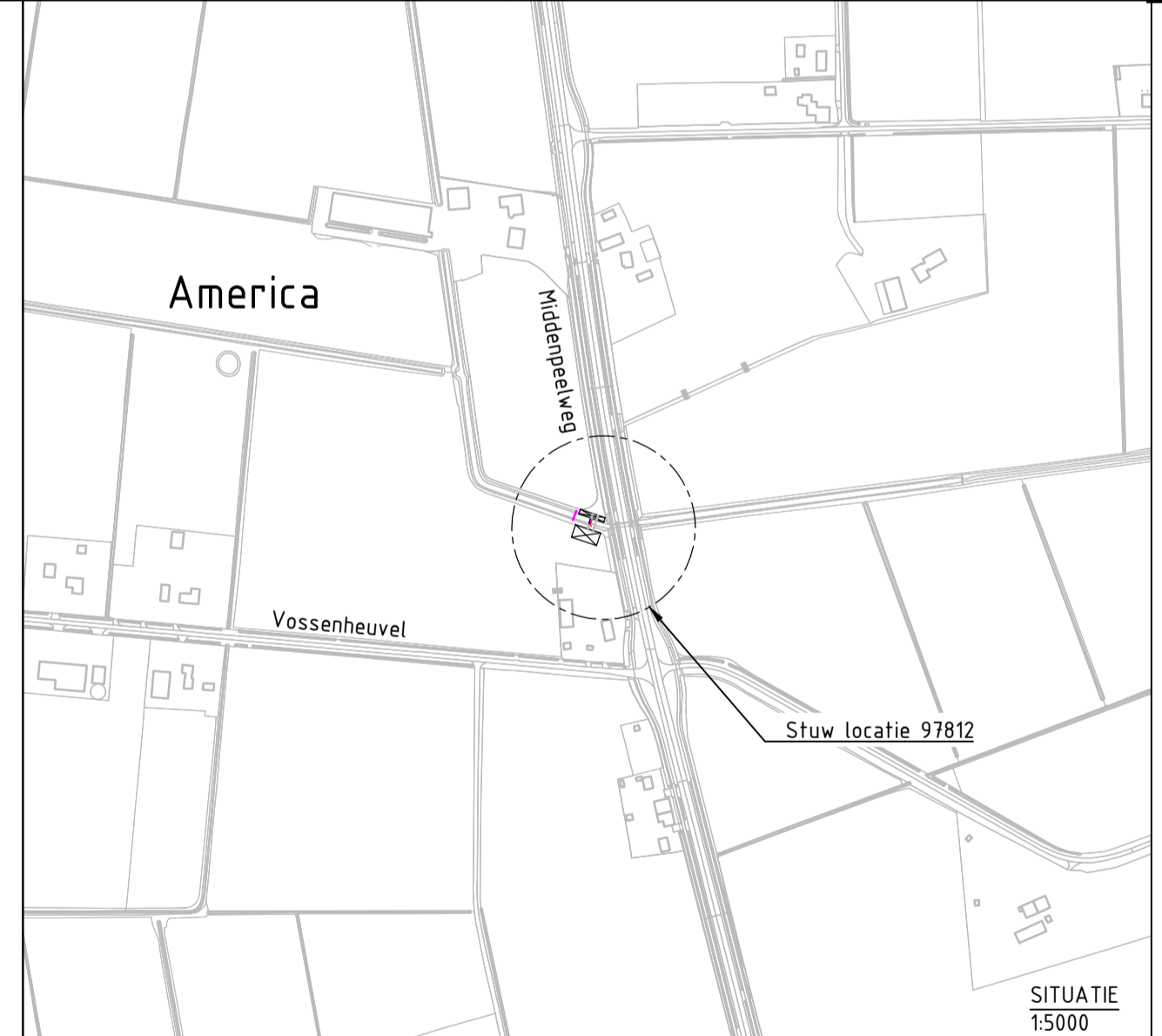
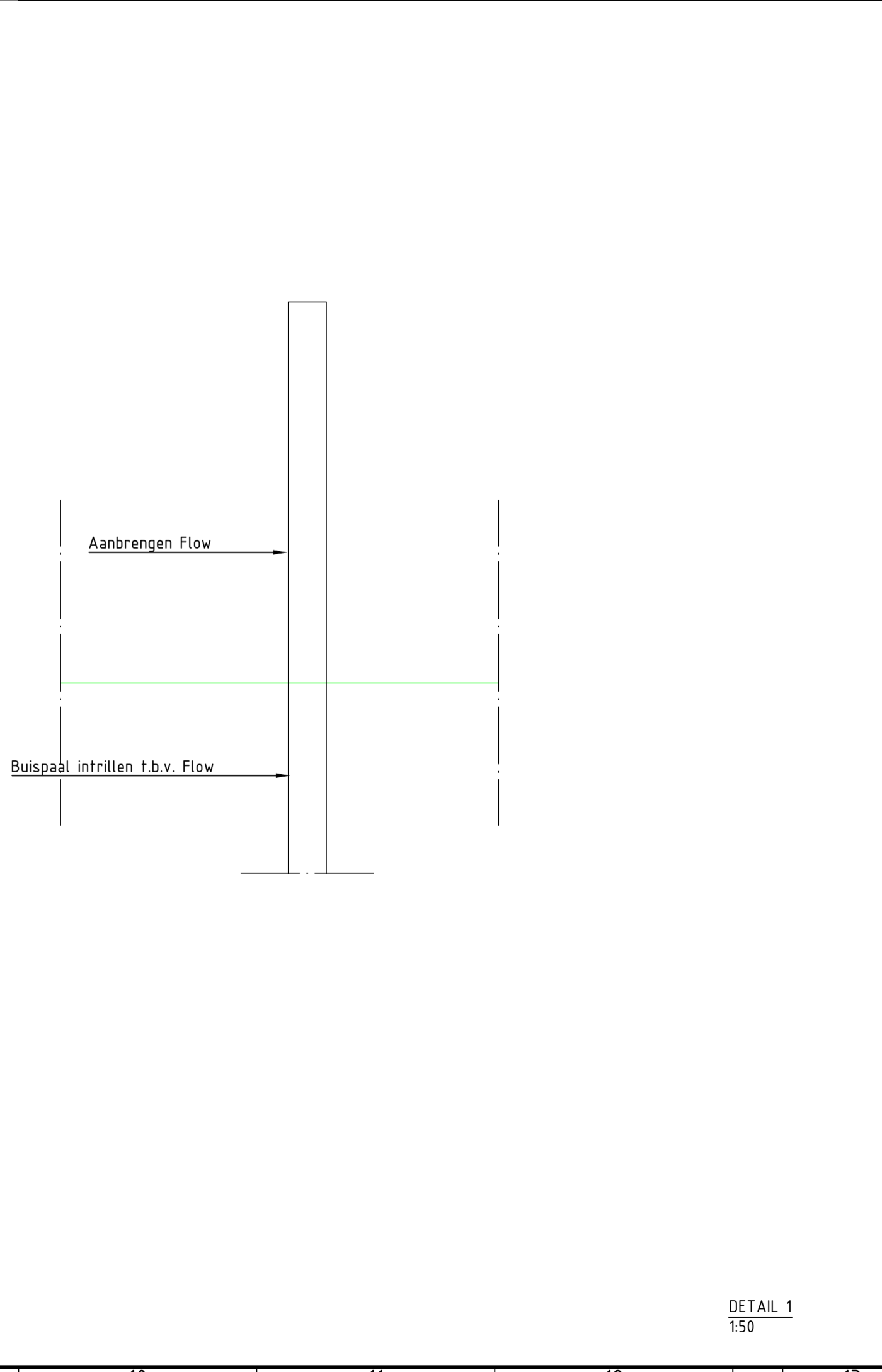
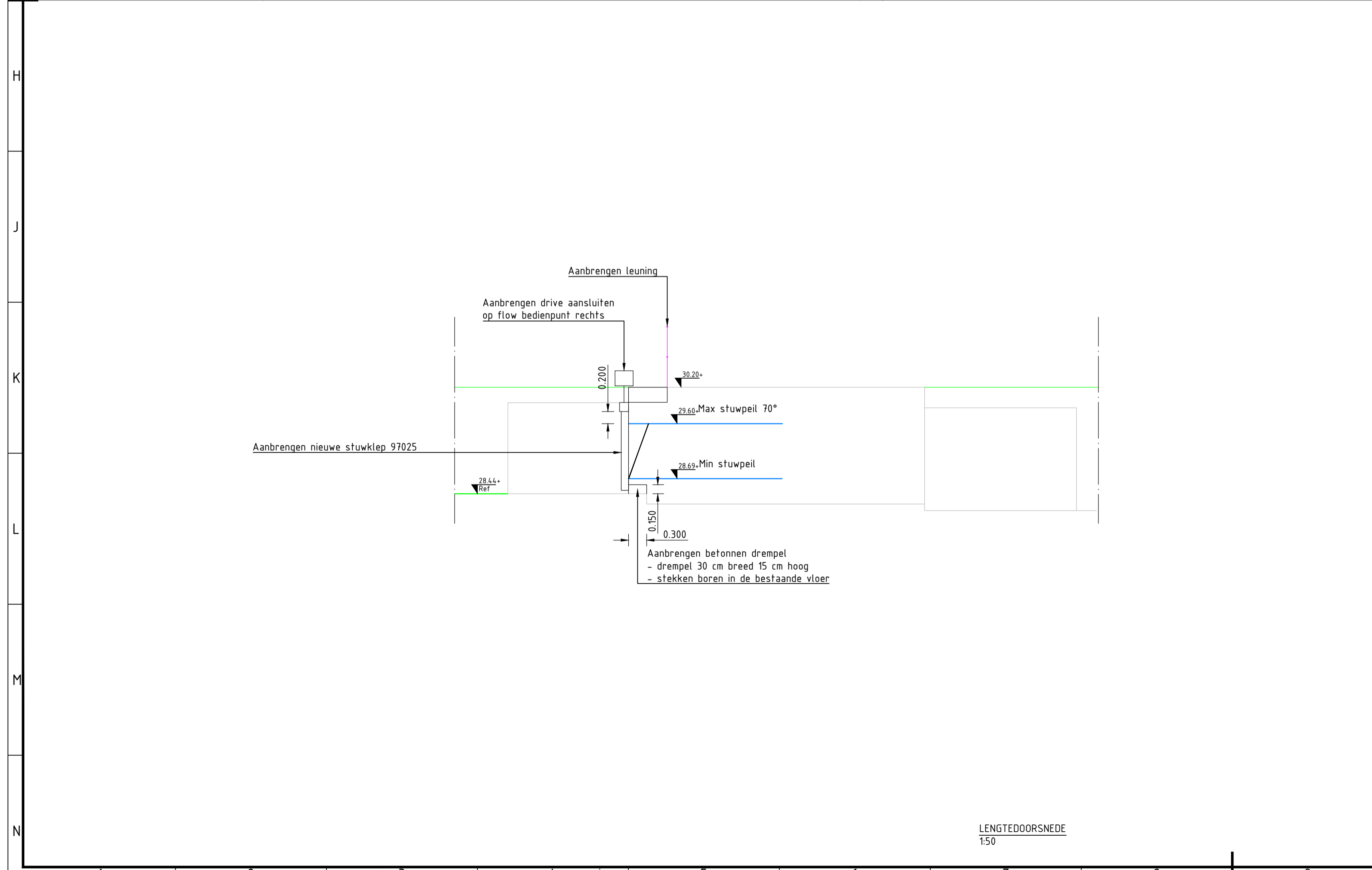
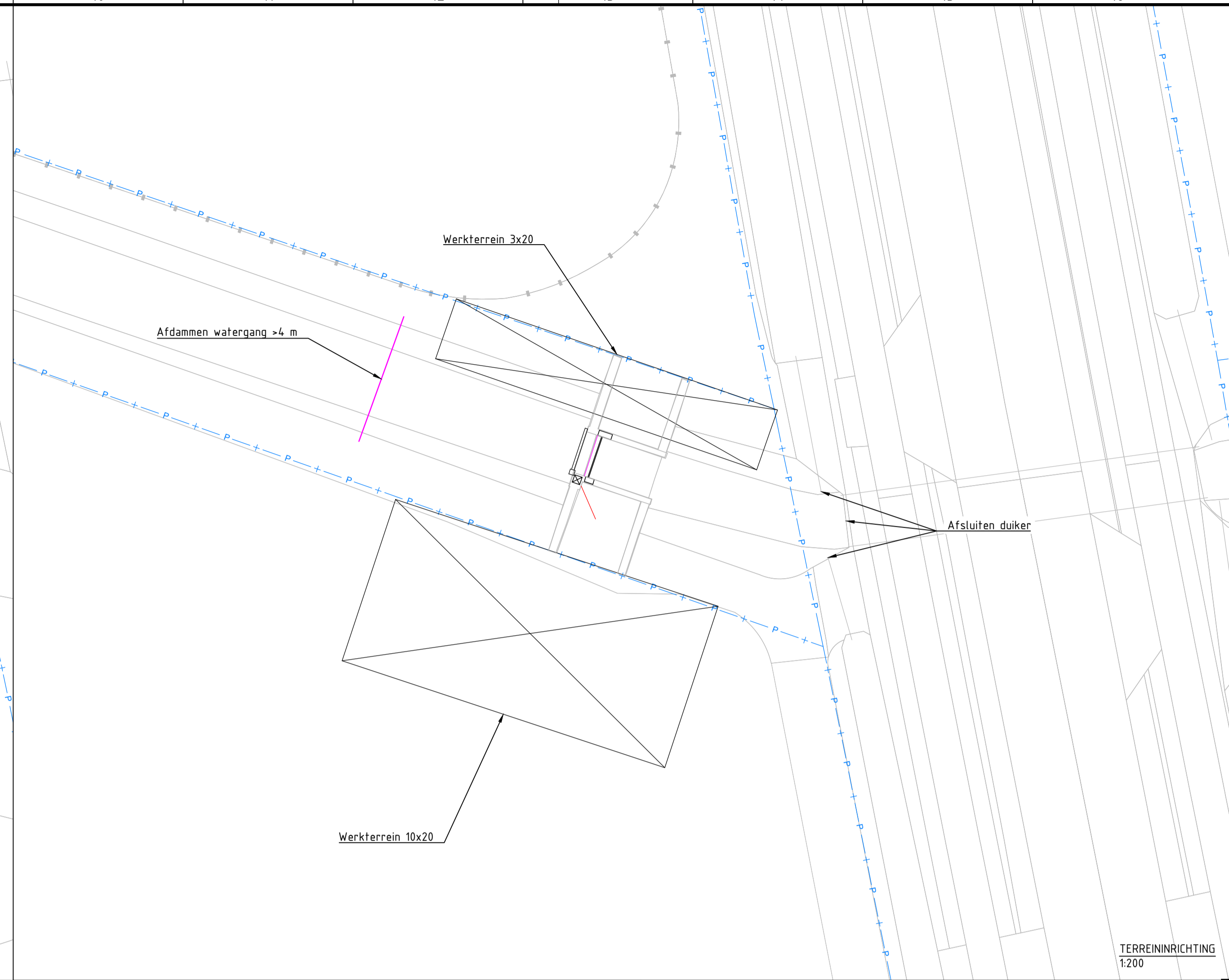
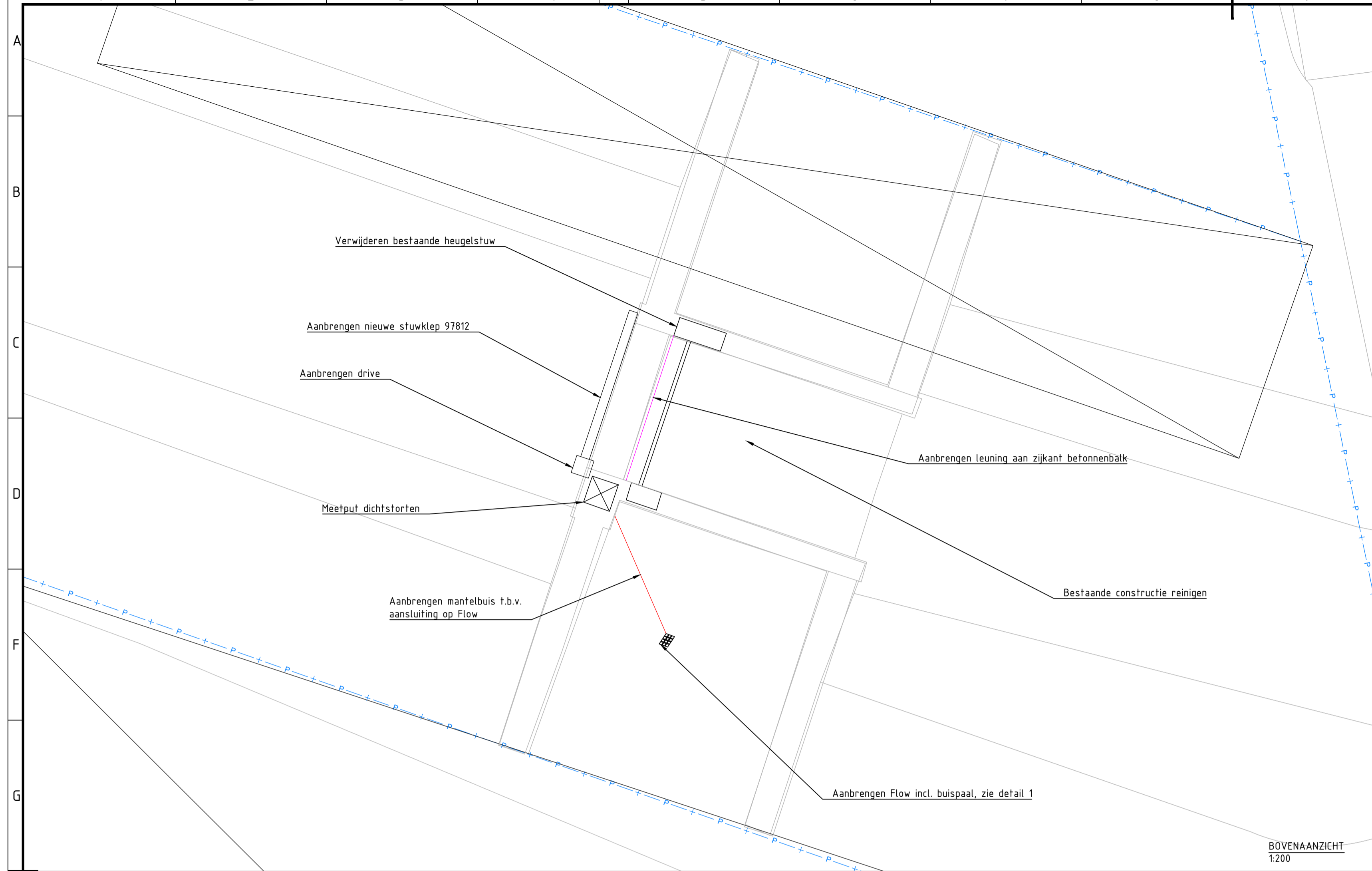

Bouwteam partners

Oprachtgever Waterschap Limburg Automatiseren stuwen	Tekenaar divers	Prototium 17-07-2024
Projectomschrijving 23.168 Mariapeel 97812	Schaal A1	Status Concept
Tekeningomschrijving Uitvoeringsontwerp Specials Maatvoering in meters tenzij anders weergegeven	Formaat A1	Gecontroleerd
	Bladnr. van 1 1	Akkoord
	Projectnr. 23.168	Tekeningnr. 04
		Versiennr. 0.1
		Datum:YMD 24/07/17

De kunst van techniek
 Grond-, weg- en waterbouw
 www.vissersploegmakers.nl © Aannemingsbedrijf Vissers Ploegmakers Alle rechten voorbehouden

