

**Legenda bestaande situatie**

Bestaande situatie (BGT)	Betonnen paal	Houten remmingswerk	Inspectiepoot
Haag	Houten paal	Verkeersbord	Privétoegang
Straat	Uitneembaar paal	Verkeersbord	Verkeersverlichting
Perceelsgrenzen	Verkeerspiegel	Openbare verlichting	Brandraan
Bestaande constructie 1	Stroolrezevor	Kunststof paal	Zakbord
Bestaande constructie 2	Straatkolk	Puz	Boom
Bestaande constructie 3	Informatiebord	Verlichting zebraapad	Straatkolk
Bestaande constructie 4	Verlichting zebraapad	Verkeersverlichting	Trottoirkolk
Bestaande constructie 5	Geleidehek	Grindtegels	Shellzuil
Bestaande constructie 6	Meerpaal	Bushak	Betonnen paal
Bestaande constructie 7	Dukdalf	Gasafsluiter	
Et kaat	Verkeersverlichting		
Gasafsluiter	Grindtegels		

**Brondocumenten**

- BGT
- Insattingen (RPS)
- Dwarsprofielen (RPS)
- KLIC (180051384\_1)
- Kadasterale gegevens
- RPS advies- en ingenieursbureau b.v. Toetsing bijzonder waterkerende constructies Schipluiden PDL133\_2019 kenmerk 014-056K, 10 november 2014
- Arcadis b.v. Regionale waterkering, Vlaardingskade (PDL11\_001 en PDL11\_013) te Schipluiden Geveiligheidsanalyse doc nr. 0301000103.2100, status definitief, 14 oktober 2014

**OPMERKINGEN**

- Maten in meters tenzij anders vermeld
- Hoogte maten in meters t.o.v. N.A.P. tenzij anders vermeld

WIZ: 0006	omschrijving wijziging	datum wijziging
01	aanvraag	06-10-2019
02	definitief	25-03-2020
03	uitgevoerd	25-03-2020

	Projectmanagementbureau (PMB)
	702021 WKC - Schipluiden

Locatie: Schipluiden

Onderwerp: Waterkerende constructies Dorpsstraat + Vlaardingskade

Soort tek: Bovenaanzicht bestand 1

Status: DEFINITIEF

Geveiligd	R.F. Jijzi	03-10-2019	Schaal: 1:20 / 1:100	Formaat: A0
Gepland	C.T.J.M. Steenbergen	03-10-2019	Contractnr: 702021-01	Proj-nr: INFR180272
Projectleider	H.J. Wolters	03-10-2019	Archiefnr: 702021-101	pag. 1/13
Ontwerper	R.M.D.			

KLIC Productie03 Telemat Telemat Schipluiden\afw\PM0172\03-10-19-02.dwg

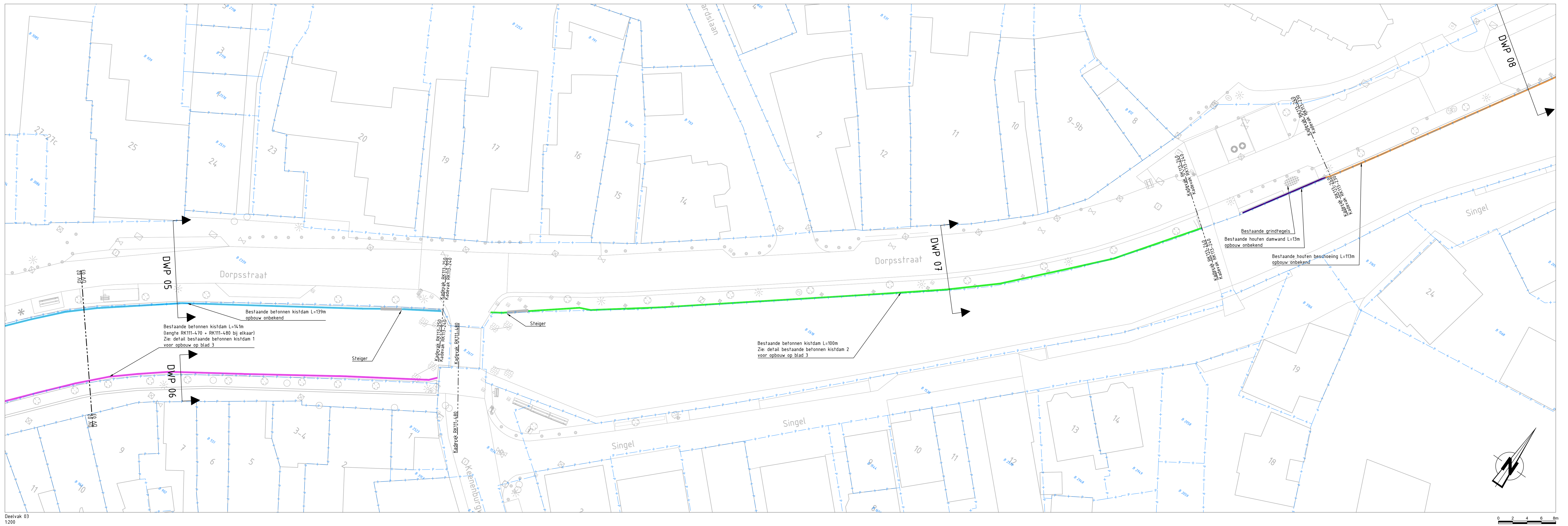

Bestvak 03  
1200

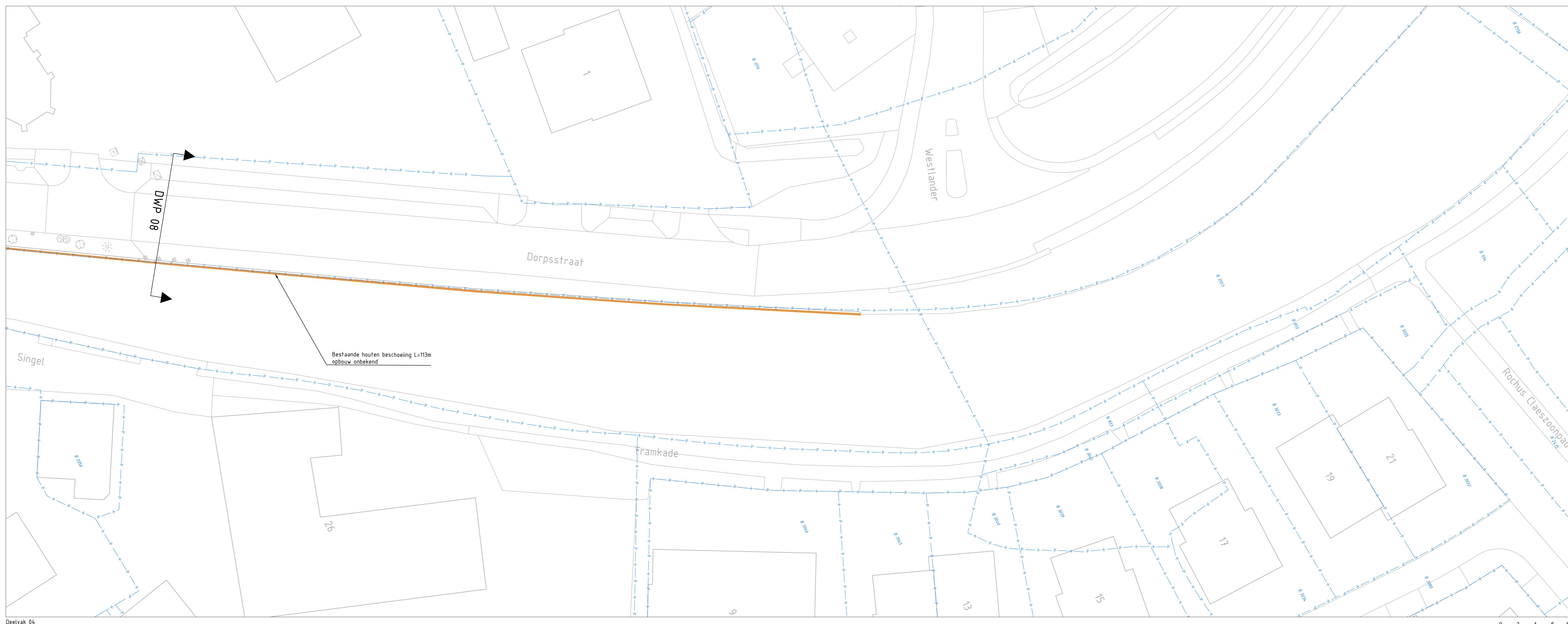

Bestvak 04  
1200

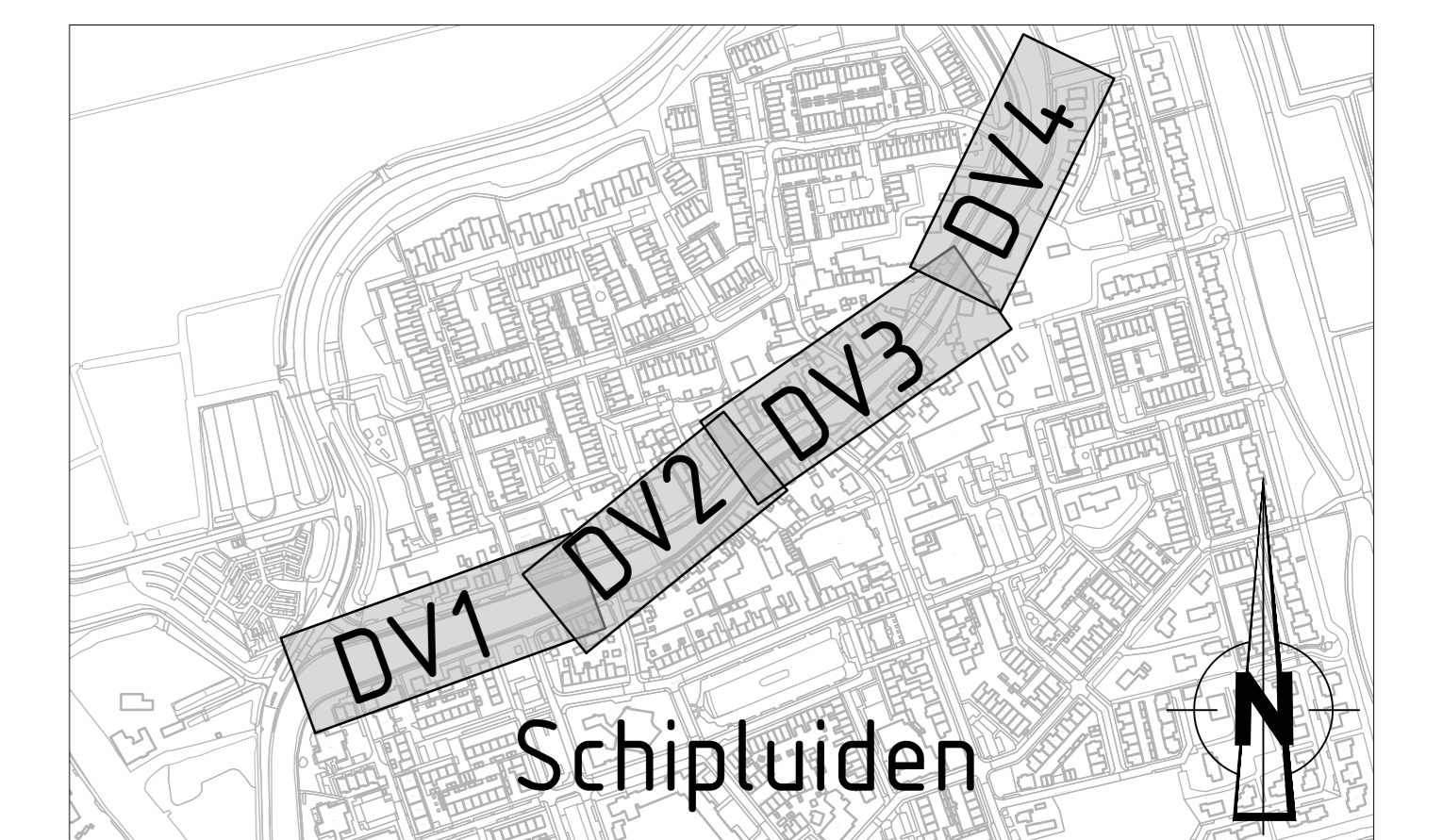

Situatie  
15.000

**Legenda bestaande situatie**

Bestaande situatie (BGT)	Betonnen paal	Houten remningswerk	Inspectieput
Haag	Houten paal	Verkeersbord	
Struik	Ufneembaar paal	Prullenbak	
Perceelsgrenzen	Verkeersspiegel	Openbare verlichting	
Bestaande constructie 1	Strooerwaaier	Brandkraan	
Bestaande constructie 2	Straatkolk	Put	
Bestaande constructie 3	Informatiebord	Kunstof paal	
Bestaande constructie 4	Verlichting zebrapad	Zinkbord	
Bestaande constructie 5	Geliddehek	Boom	
Bestaande constructie 6	Meerpaal	Straalkolk	
Bestaande constructie 7	Dukdalf	Trottoirkolk	
Et kast	Verkeersverlichting	Shellzuil	
Gasafsluiter	Grindtegels	Betonnen paal	

- Brondocumenten**
- BGT
  - Immetingen (RPS)
  - Dwarsprofielen (RPS)
  - KLIC (180051384\_1)
  - Kadastrele gegevens
  - RPS advies- en ingenieursbureau b.v., Toetsing bijzonder waterkerende constructies Schipluiden PDL133\_029, kenmerk 014-056K, 10 november 2014
  - Arcadis b.v., Regionale waterkering, Viaardingskede (PDL111\_001 en PDL111\_013) te Schipluiden Geveiligheidsanalyse doc. nr. 03301000103.2700, status definitief, 14 oktober 2014

- OPMERKINGEN**
- Maten in meters tenzij anders vermeld
  - Hoogte maten in meters t.o.v. N.A.P. tenzij anders vermeld

WZ	DOOR	ONTWERP/INGENIEUR	DA/TIM WZ/DOOR
01	R.F. Jz.	Beleefde ontwerper	03-10-2019
02	R.F. Jz.	Getuigd	03-10-2019
03	R.F. Jz.	Integreerend verwerkt	25-03-2020

	Projectmanagementbureau (PMB) Team: Contact adres: POSTBUS 3061, 2601 DB, DELFT www.hndelfland.nl																																								
	<b>702021 WKC - Schipluiden</b>																																								
Locatie: Schipluiden Onderwerp: Waterkerende constructies Dorpsstraat + Viaardingskede Soort tek.: Bovenaanzicht bestand 2																																									
Status: <b>DEFINITIEF</b>																																									
<table border="1"> <tr> <td>Opdrachtgever</td> <td>R.F. Jz.</td> <td>Datum</td> <td>03-10-2019</td> <td>Pr</td> <td></td> <td>Schaal:</td> <td>1:20 / 1:100</td> <td>Formaat:</td> <td>A0</td> </tr> <tr> <td>Gepland door</td> <td>C.T.J. M. Steenbergen</td> <td>Datum</td> <td>03-10-2019</td> <td>Contractnr.</td> <td>702021-01</td> <td></td> <td></td> <td>Prj-nr.:</td> <td>INF180272</td> </tr> <tr> <td>Projectleider</td> <td>H.J. Wolters</td> <td>Datum</td> <td>03-10-2019</td> <td>Archiefnr.</td> <td>702021-101</td> <td></td> <td></td> <td></td> <td></td> </tr> <tr> <td>Ontwerper</td> <td>R.H.D.</td> <td></td> <td></td> <td></td> <td></td> <td></td> <td></td> <td></td> <td></td> </tr> </table>	Opdrachtgever	R.F. Jz.	Datum	03-10-2019	Pr		Schaal:	1:20 / 1:100	Formaat:	A0	Gepland door	C.T.J. M. Steenbergen	Datum	03-10-2019	Contractnr.	702021-01			Prj-nr.:	INF180272	Projectleider	H.J. Wolters	Datum	03-10-2019	Archiefnr.	702021-101					Ontwerper	R.H.D.									pag. 2/13
Opdrachtgever	R.F. Jz.	Datum	03-10-2019	Pr		Schaal:	1:20 / 1:100	Formaat:	A0																																
Gepland door	C.T.J. M. Steenbergen	Datum	03-10-2019	Contractnr.	702021-01			Prj-nr.:	INF180272																																
Projectleider	H.J. Wolters	Datum	03-10-2019	Archiefnr.	702021-101																																				
Ontwerper	R.H.D.																																								



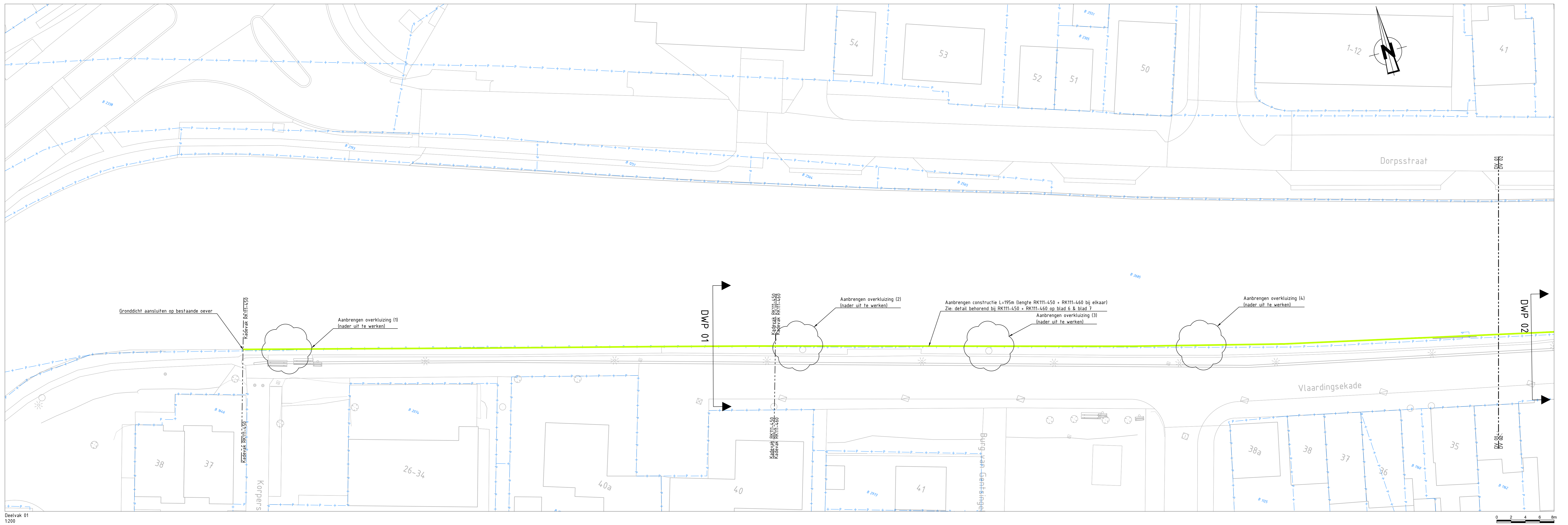

Dijkvak 01  
1:200

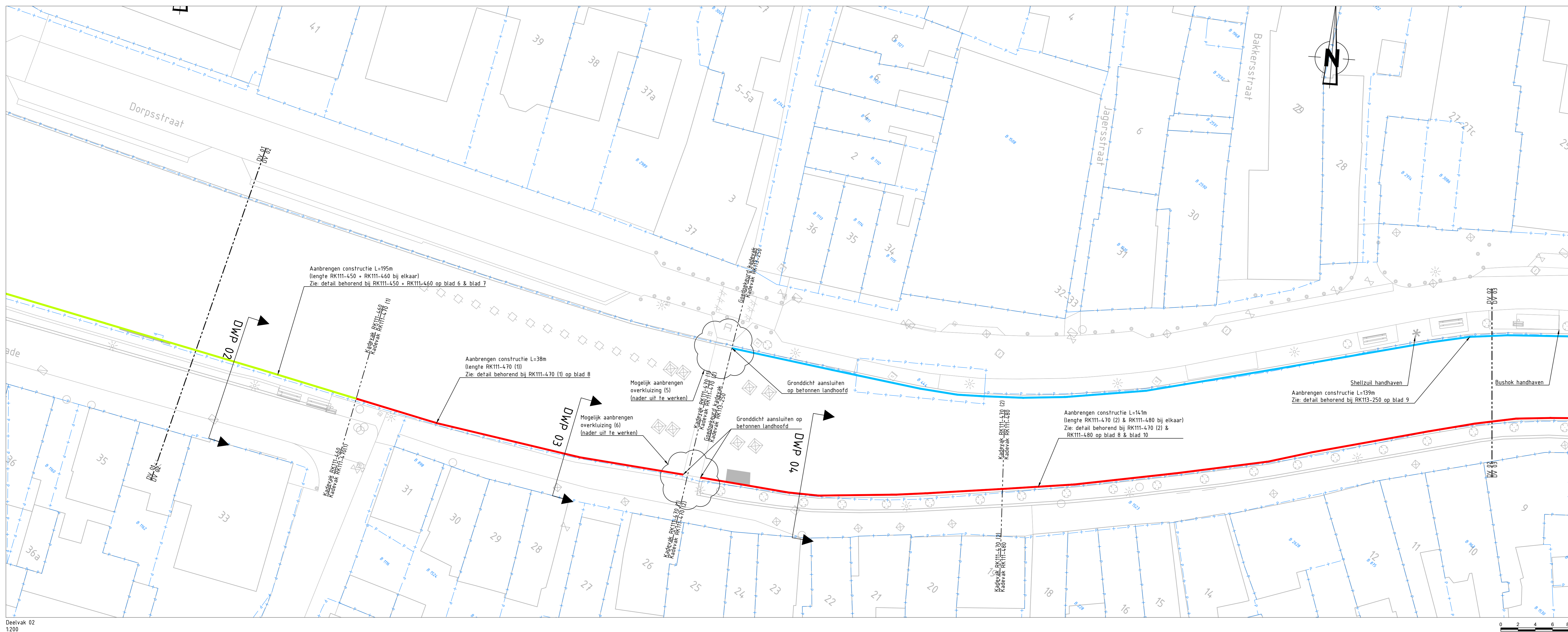

Dijkvak 02  
1:200

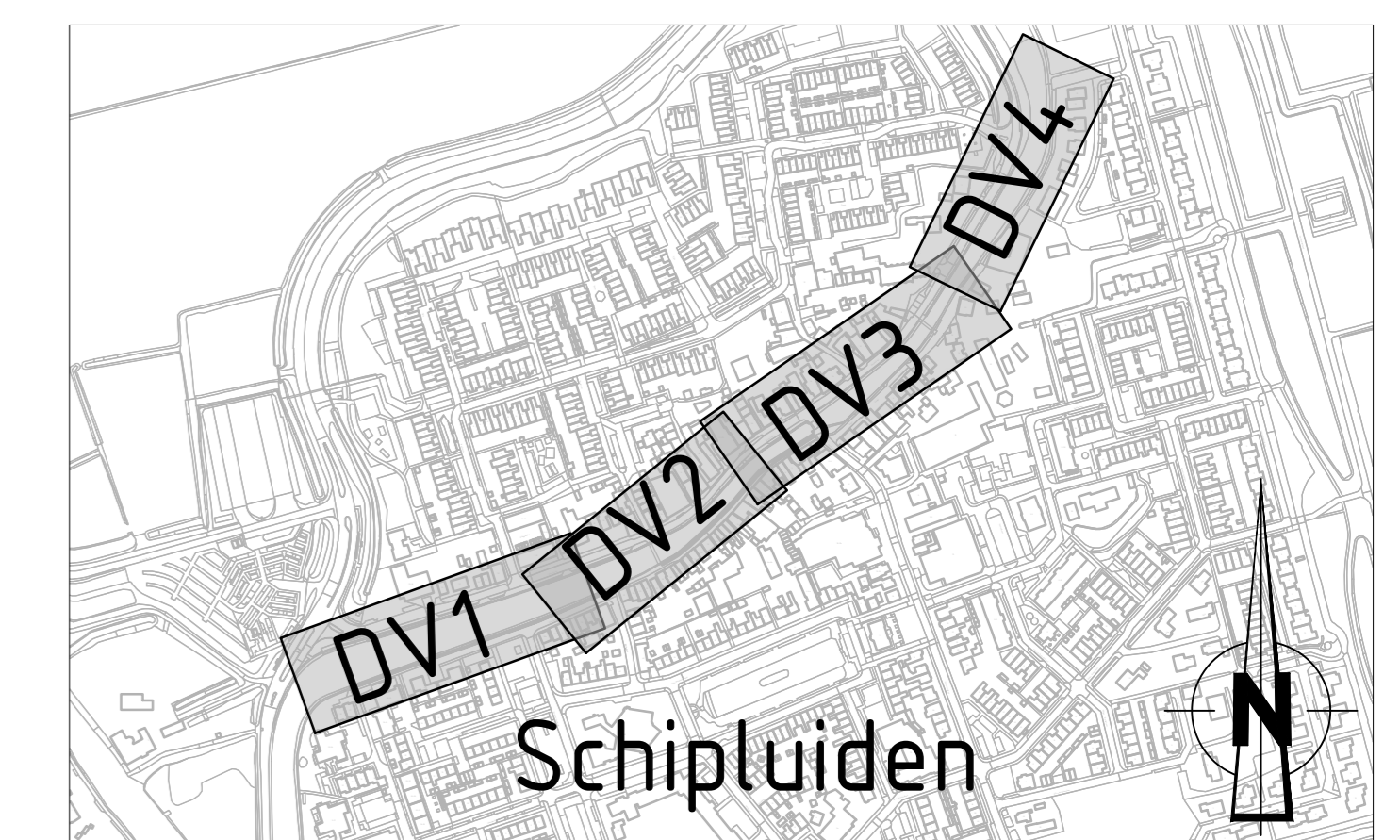

Situatie  
1:5000

**Legenda toekomstige situatie**

Bestaande situatie (BGT)	Betonnen paal	Houten remmingswerk
Haag	Houten paal	Verkeersbord
Struik	Uitmeenbaar paal	Prullenbak
Perceelsgrenzen	Verkeerspaal	Openbare verlichting
Aanbrengen constructie 1	Strooreservoir	Brandkraan
Aanbrengen constructie 2	Straatkolk	Put
Aanbrengen constructie 3	Informatiebord	Kunststof paal
Aanbrengen constructie 4	Verlichting zebrapad	Zinkbord
Shellzuil	Geledelek	Boom
Inspectieput	Meerpaal	Straatkolk
Et kast	Dukdalf	Trottoirkolk
Gasafsluiter	Verkeersverlichting	
Betonnen paal	Grijetegels	

- Brondocumenten**
- BGT
  - Insattingen (RPS)
  - Dwarsprofielen (RPS)
  - KLIC (18005138A\_1)
  - Kadasterale gegevens
  - RPS advies- en ingenieursbureau b.v. Toetsing bijzonder waterkerende constructies Schipluiden PDL133\_2019 kenmerk 014-056K, 10 november 2014
  - Arcadis b.v. Regionale waterkering, Vlaardingsekade (PDL11\_001 en PDL11\_013) te Schipluiden Geveiligingsanalyse doc nr. 0301000103.2100, status definitief, 14 oktober 2014

- OPMERKINGEN**
- Maten in meters tenzij anders vermeld
  - Hoogte maten in meters t.o.v. N.A.P. tenzij anders vermeld

WZJ: 0000	OPMERKING WZJ:0000	datum WZJ:0000
01	01	01-01-2019
02	02	21-03-2020

**Delfland** 702021 WKC - Schipluiden

Locatie: Schipluiden

Onderwerp: Waterkerende constructies Dorpsstraat + Vlaardingsekade

Soort tek: Bovenaanzicht 1 nieuwe situatie

Status: **DEFINITIEF**

Opdrachtgever: R.M.D.	Project: 702021-101	Schaal: 1:20 / 1:100	Formaat: A0
Ontwerper: H.J. Wolters	Contractnr: 702021-01		Prijs-nr.: INFR180272
Beoordelaar: C.T.J.M. Steenbergen	Archiefnr: 702021-101		pag. 4/13
Uitvoerder: R.F. Fijzi			



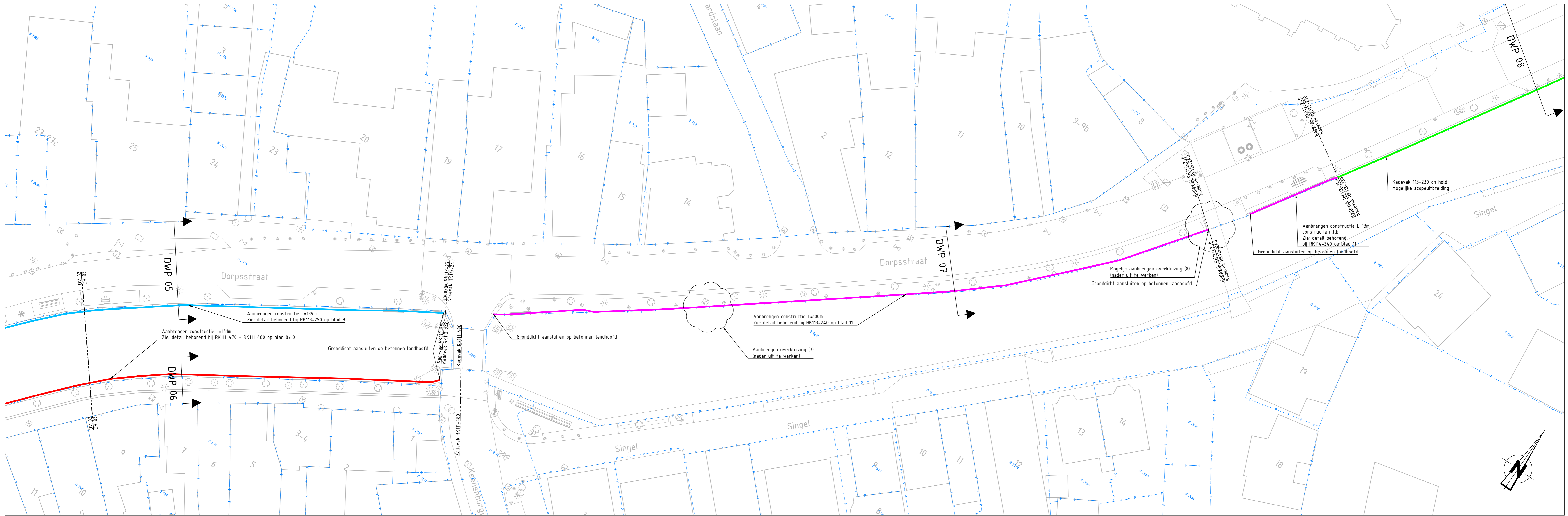

Deelvak 03  
1200

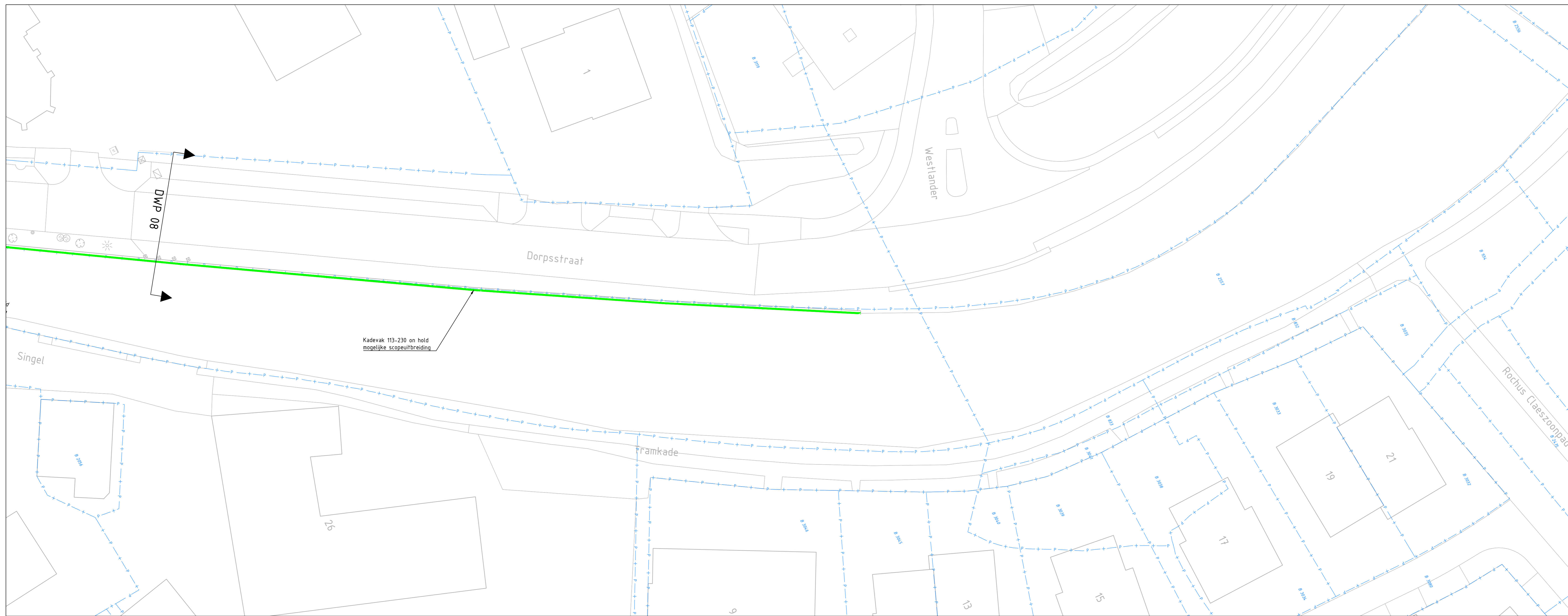

Deelvak 04  
1200

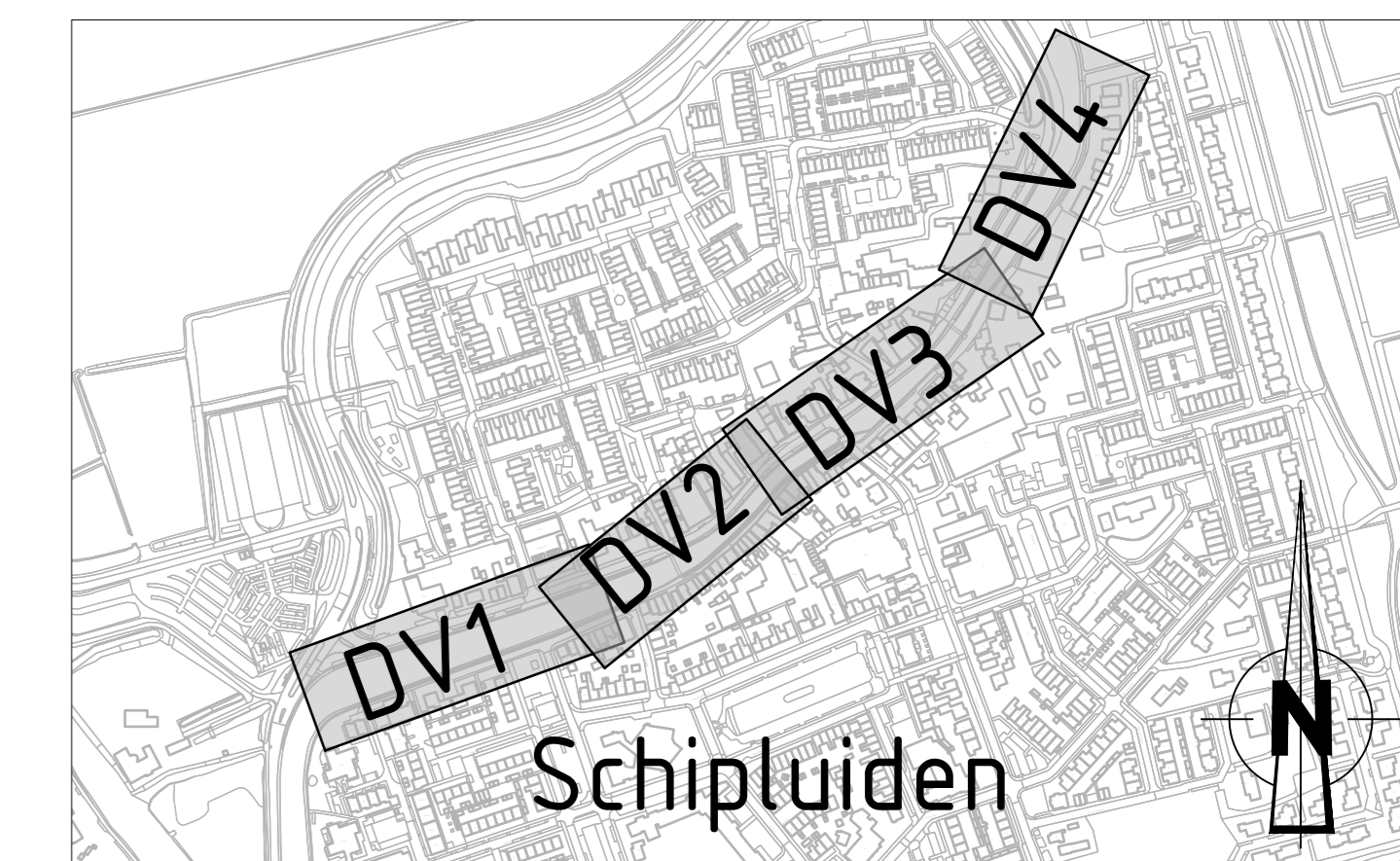

Situatie  
15.000

**Legenda toekomstige situatie**

Bestaande situatie (BGT)	Betonnen paal	Houten remmingswerk
Haag	Houten paal	Verkeersbord
Struik	Uitneembaar paal	Prullenbak
Perceelsgrenzen	Verkeersspiegel	Openbare verlichting
Aanbrengen constructie 1	Strooiroesvoer	Brandkraan
Aanbrengen constructie 2	Straatkolk	Put
Aanbrengen constructie 3	Informatielbord	Kunstef paal
Aanbrengen constructie 4	Verlichting zebrapad	Zinkbord
Shellzuil	Geleidendek	Boom
Inspectieput	Meerpaal	Straatkolk
EI kast	Dukdalf	Trottoirkolk
Gasafsluiter	Verkeersverlichting	
Betonnen paal	Grondregels	

- Brondocumenten**
- BGT
  - Insattingen (RPS)
  - Dwarsprofielen (RPS)
  - KLIC (180051384\_1)
  - Kadasterale gegevens
  - RPS advies - en ingenieursbureau b.v. Toetsing bijzonder waterkerende constructies Schipluiden PDL133\_2019, kenmerk 014-056K, 10 november 2014
  - Arcadis b.v. Regionale waterkering, Viaardingsekade (PDL111\_001 en PDL111\_013) te Schipluiden Geveiligheidsanalyse doc. nr. 0301000103.2100, status definitief, 14 oktober 2014

- OPMERKINGEN**
- Maten in meters tenzij anders vermeld
  - Hoogte maten in meters t.o.v. N.A.P. tenzij anders vermeld

WZ	0000	ontwerping wijziging	datum wijziging
BT	BT	aanvullende tekening	06-10-2019
BT	BT	aanvullende tekening	21-05-2020
BT	BT	aanvullende tekening	25-03-2020

**Delfland** 702021 WKC - Schipluiden

Locatie: Schipluiden

Onderwerp: Waterkerende constructies Dorpsstraat + Viaardingsekade

Soort tek: Bovenaanzicht 2 nieuwe situatie

Status: **DEFINITIEF**

Opdrachtgever	Stuvia	Projectmanagementbureau (PMB)	Schaal: 1:20 / 1:100	Formaat: A0
Ontwerper	R.F. J. J. M. Steenbergen	Team	Contractnr. 702021-01	Proj-nr.: INFR180272
Projectleider	H.J. Wolters	Architect	702021-101	pag. 5/13
Ontwerper	R.H.D.			



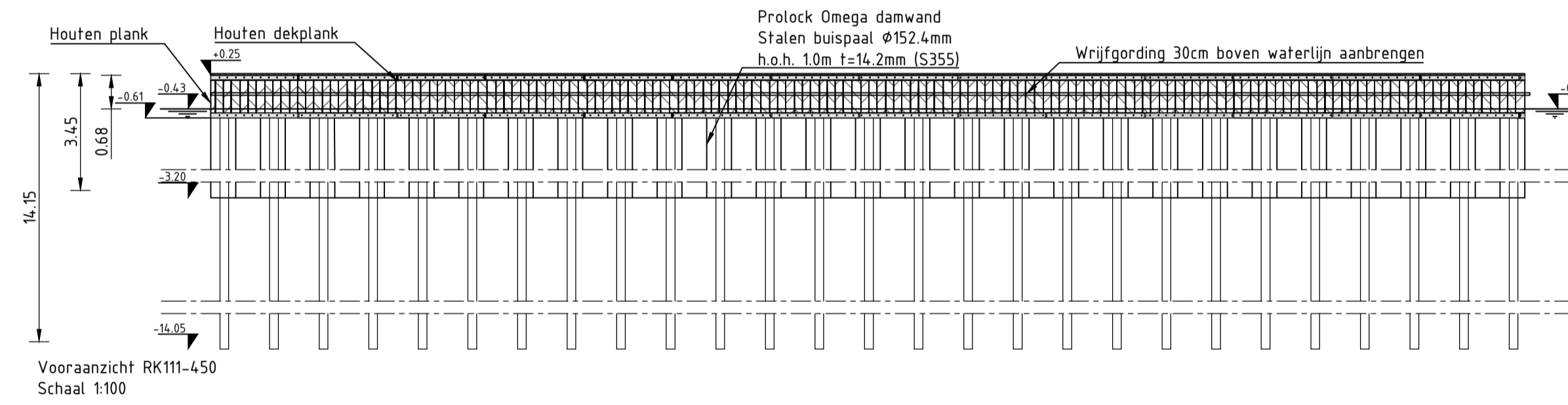
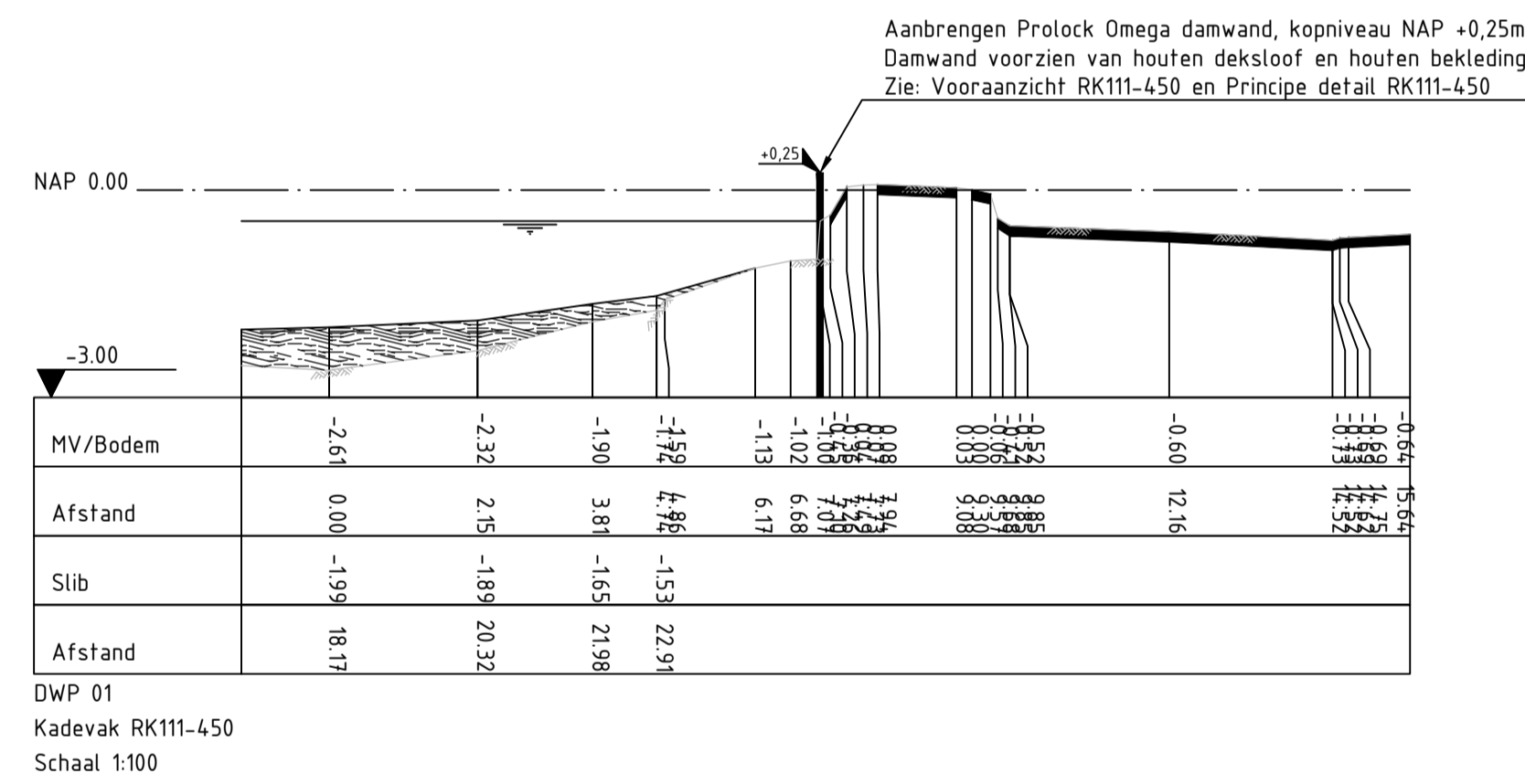
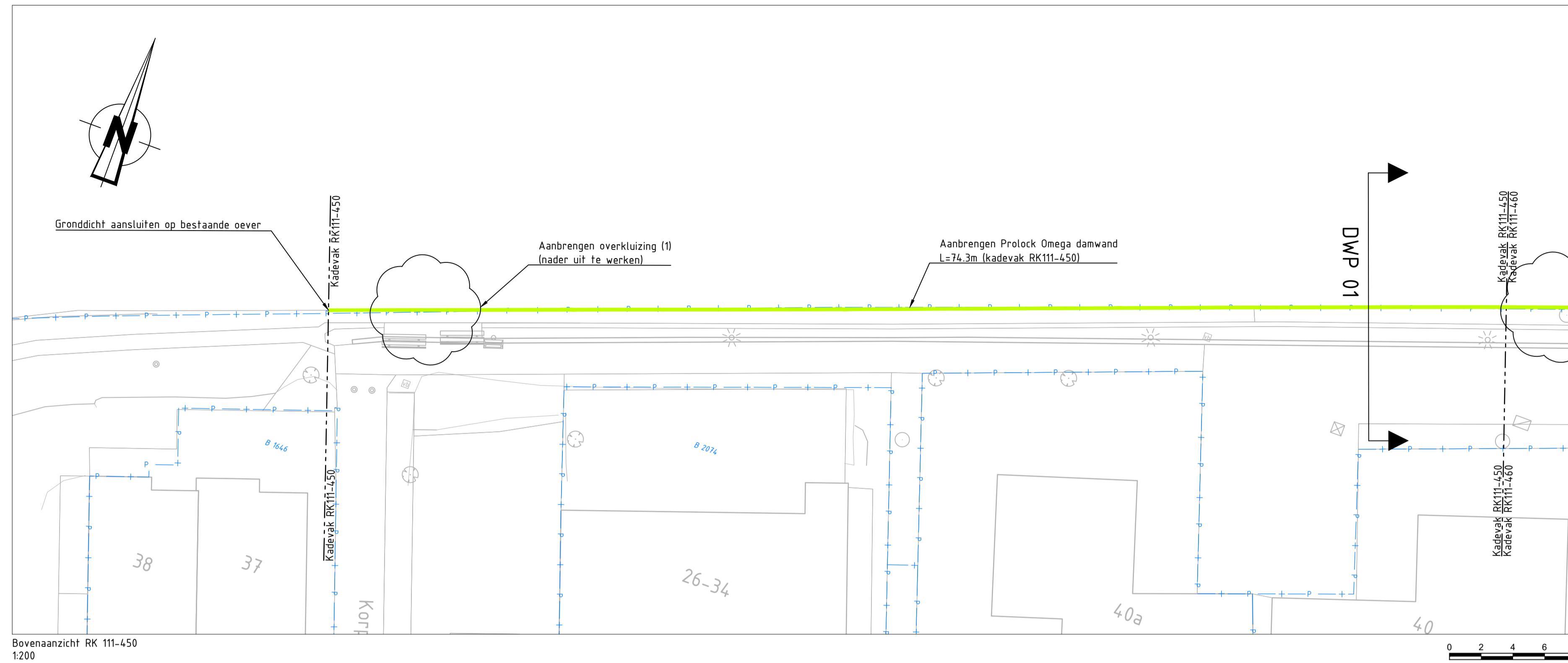

### Legenda dwarsprofiel

- Maaveld
- Water
- Slib
- Gevel
- Bestaande situatie

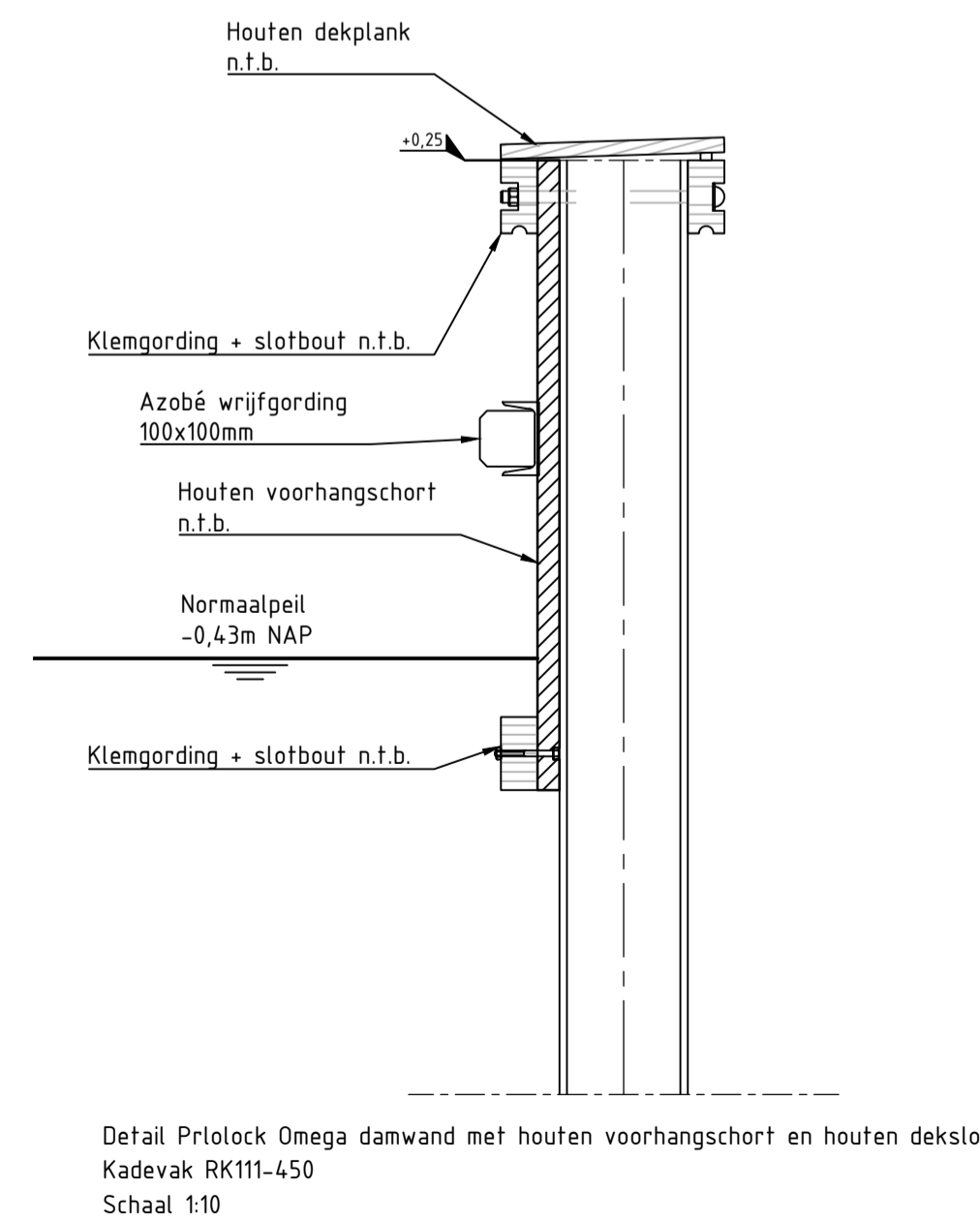
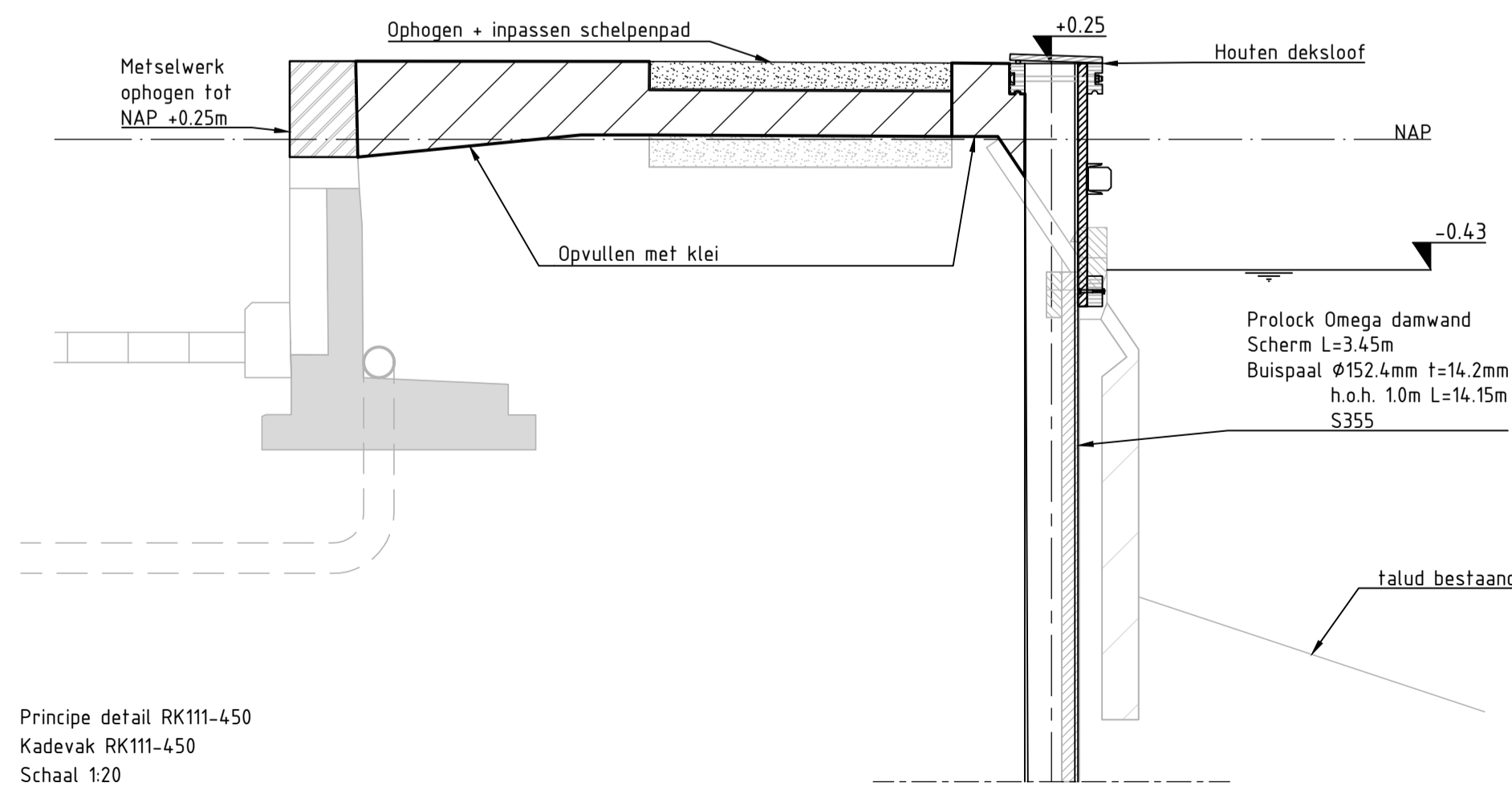

### Brondocumenten

- BGT
- Inmetingen (RPS)
- Dwarsprofielen (RPS)
- KLIC (180051384\_1)
- Kadastrale gegevens
- RPS advies- en ingenieursbureau b.v. toetsing bijzonder waterkerende constructies Schipluiden POL133\_029, kenmerk R14.058C, 10 november 2014
- Arcadis b.v., Regionale waterkering, Vlaardingseкаде (POL111\_001 en POL111\_013) te Schipluiden Gevoelighedsanalyse doc. nr. C03011.000113.2100, status definitief, 14 oktober 2014

### OPMERKINGEN

- Maten in meters tenzij anders vermeld
- Hoogte maten in meters t.o.v. N.A.P. tenzij anders vermeld

WIJZ.	DOOR	OMSCHRIJVING WIJZIGING	DATEM WIJZIGING
00	R.Fijzi	Eerste oplevering	06-11-2019
01	R.Fijzi	Definitief	24-01-2020
02	R.Fijzi	Wijzigingen verwerkt	25-03-2020

	Sector:	Projectmanagementbureau (PMB)
	Team:	-
Contact adres:	POSTBUS 3061, 2601 DB, DELFT	www.hhdelfland.nl
<b>702021 WKC - Schipluiden</b>		
Locatie:	Schipluiden	
Onderwerp:	Waterkerende constructies Dorpsstraat + Vlaardingseкаде	
Soort tek.:	Dwarsprofielen + details nieuwe situatie RK111-450	
Status:	<b>DEFINITIEF</b>	
Naam:	Datum:	Plan:
Getekend: R.Fijzi	03-10-2019	
Gecontroleerd: C.T.J.D.M. Steenberger	03-10-2019	
Projectleider: H.J. Wolters	03-10-2019	
Opdrachtgever: H.H.D.		
Schaal:	1:20 / 1:100	Formaat: A1
Contractnr.:	702021-01	Prj-nr.: INFR180272
Archiefnr.:	702021-101	pag. 6/13

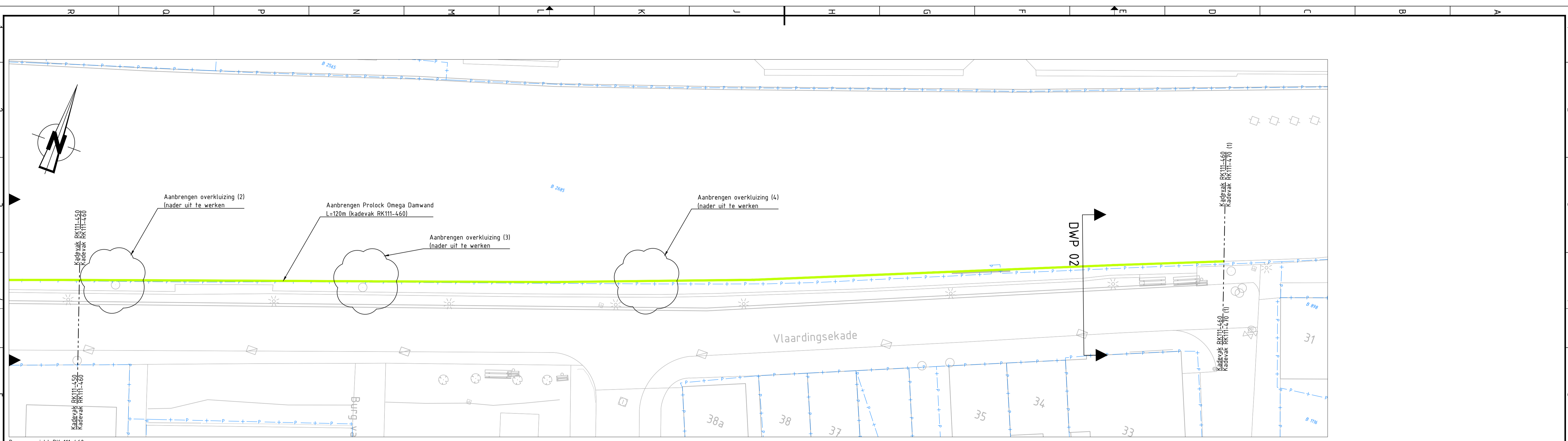

Bovenaanzicht RK 111-460  
1:200

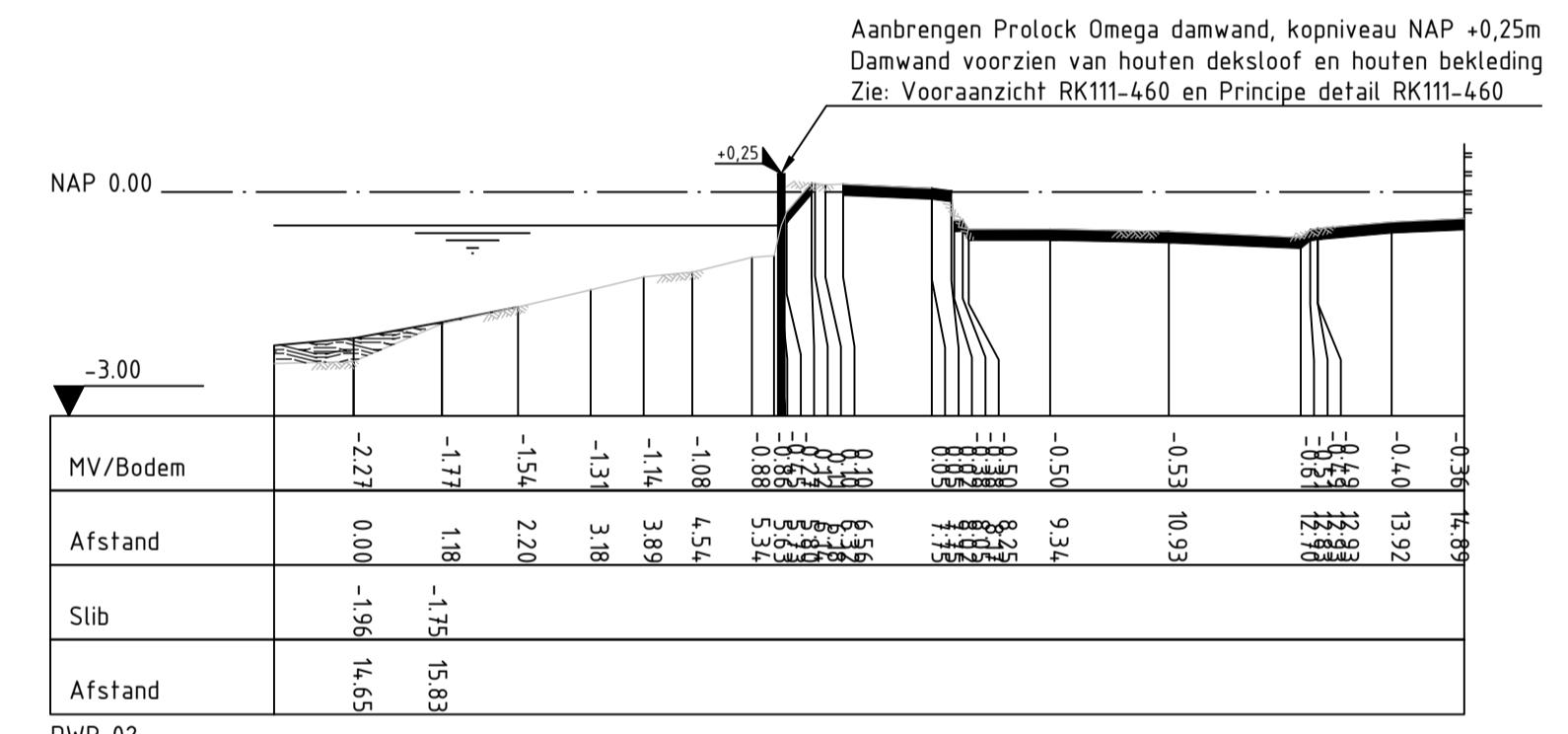

DWP 02  
Kadevak RK111-460  
Schaal 1:100

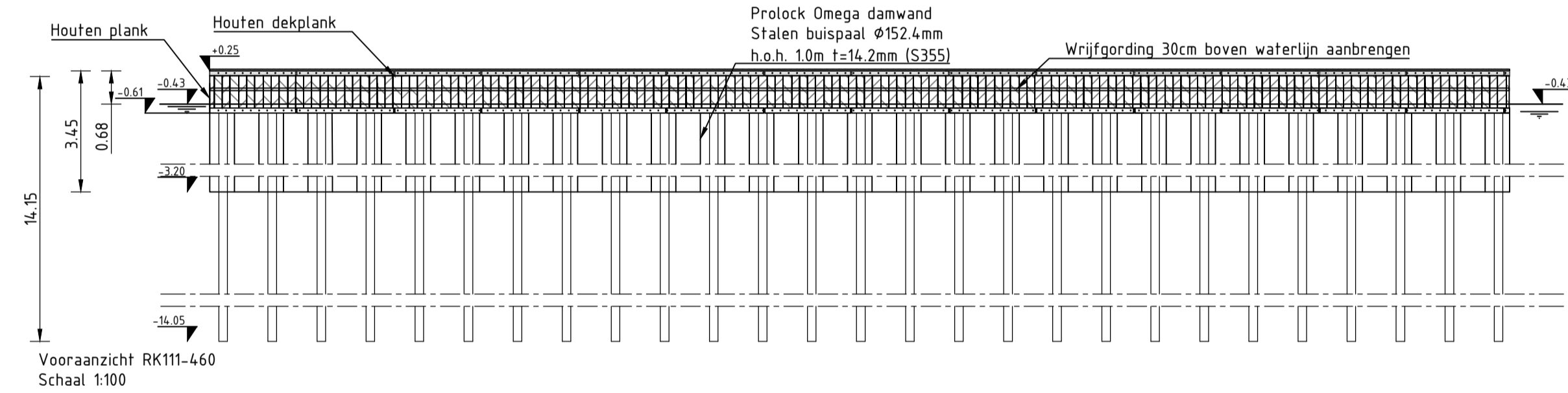

Vooranzicht RK111-460  
Schaal 1:100

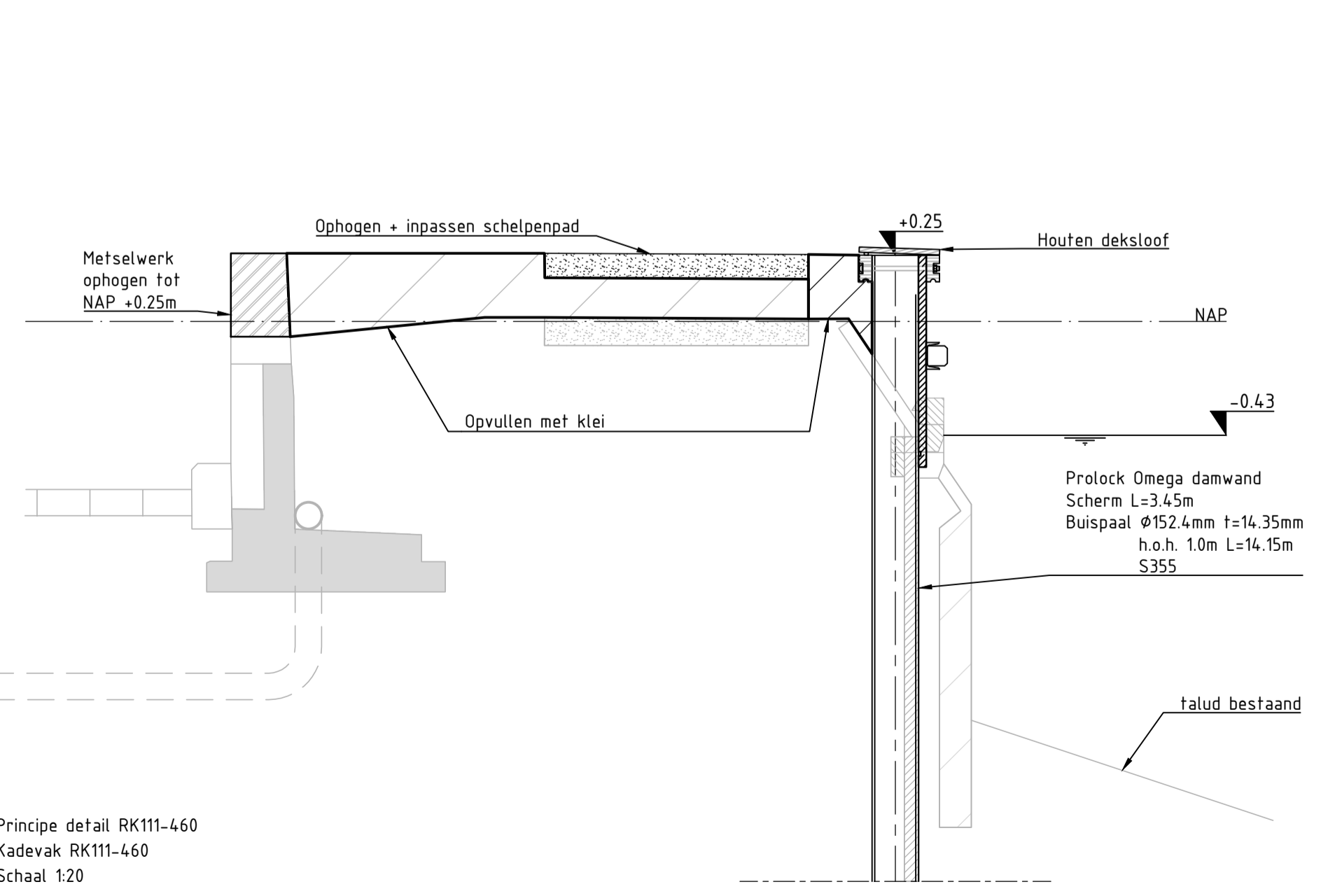

Principe detail RK111-460  
Kadevak RK111-460  
Schaal 1:20

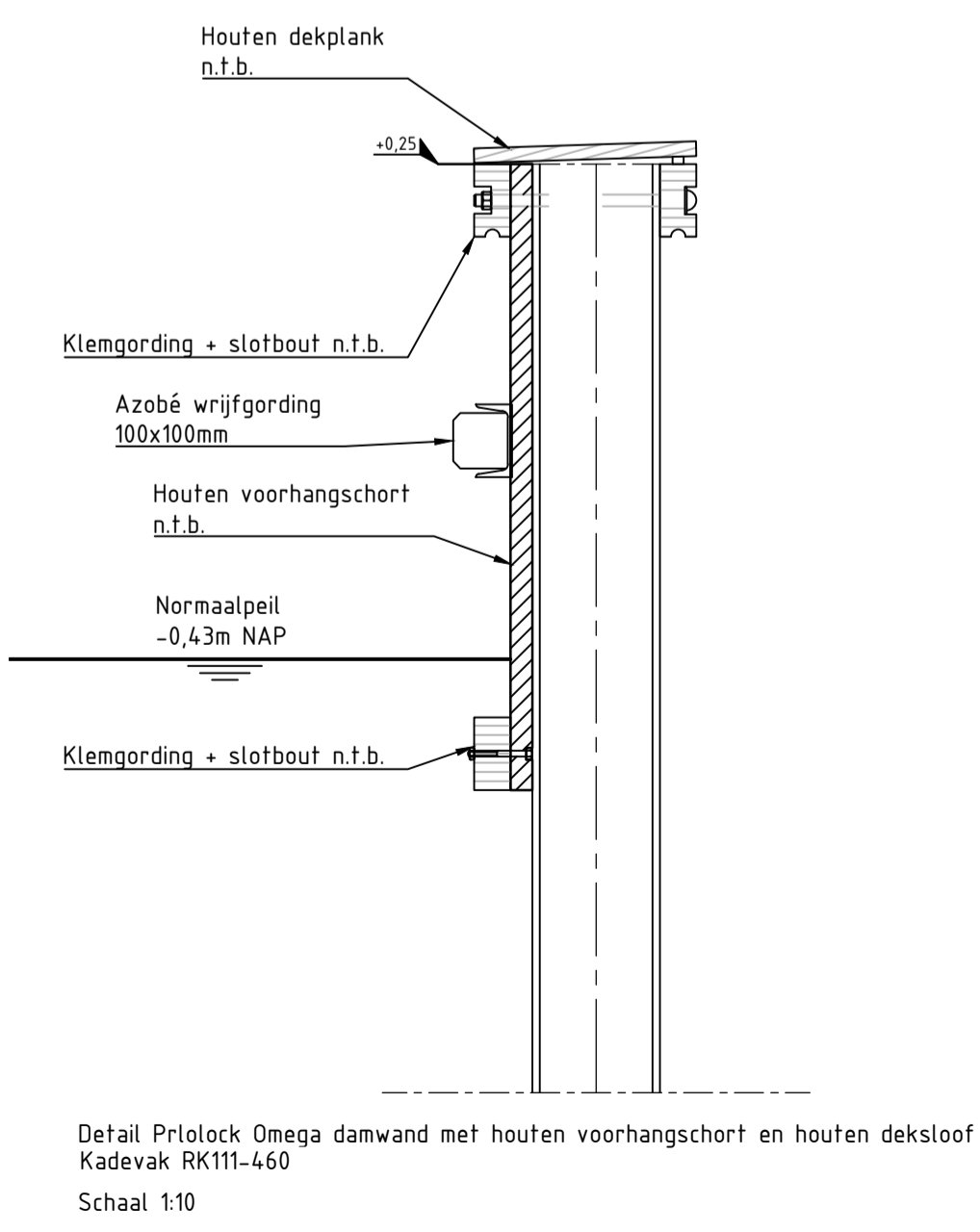

Detail Prolock Omega damwand met houten voorhangschort en houten deksloof  
Kadevak RK111-460  
Schaal 1:10

### Legenda dwarsprofiel

- Maiveld
- Water
- Slib
- Gevel
- Bestaande situatie

### Brondocumenten

- BGT
- Inmetingen (RPS)
- Dwaarsprofielen (RPS)
- KLIC (180051384\_1)
- Kadastrale gegevens
- RPS advies- en ingenieursbureau b.v., toetsing bijzonder waterkerende constructies Schipluiden POL133\_029, kenwerk R14.058C, 10 november 2014
- Arcadis b.v., Regionale waterkering, Vlaardingsekade (POL111\_001 en POL111\_013) te Schipluiden Geveiligheidsanalyse doc. nr. C03011.000113.2100, status definitief, 14 oktober 2014

### OPMERKINGEN

- Maten in meters tenzij anders vermeld
- Hoogte maten in meters t.o.v. N.A.P. tenzij anders vermeld

WIJZ.	DOOR	OMSCHRIJVING WIJZIGING	DATUM WIJZIGING
00	R.Fijzi	Eerste oplevering	06-11-2019
01	R.Fijzi	Definitief	24-01-2020
02	R.Fijzi	Wijzigingen verwerkt	25-03-2020

Hoogheemraadschap van  
**Delfland**

Sector: Projectmanagementbureau (PMB)  
Team: -  
Contact adres: POSTBUS 3061, 2601 DB, DELFT [www.hhdelfland.nl](http://www.hhdelfland.nl)

## 702021 WKC - Schipluiden

Locatie: Schipluiden  
Onderwerp: Waterkerende constructies Dorpsstraat + Vlaardingsekade  
Soort tek: Dwaarsprofielen + details Rk111-460

<b>Status: DEFINITIEF</b>																						
<table border="1"> <tr> <th>Nam</th> <th>Datum</th> <th>Par</th> </tr> <tr> <td>Getekend: R.Fijzi</td> <td>03-10-2019</td> <td></td> </tr> <tr> <td>Gecontroleerd: C.T.J.D.M. Steenberger</td> <td>03-10-2019</td> <td></td> </tr> <tr> <td>Projectleider: H.J. Wolters</td> <td>03-10-2019</td> <td></td> </tr> <tr> <td>Opdrachtgever: H.H.D.</td> <td></td> <td></td> </tr> </table>	Nam	Datum	Par	Getekend: R.Fijzi	03-10-2019		Gecontroleerd: C.T.J.D.M. Steenberger	03-10-2019		Projectleider: H.J. Wolters	03-10-2019		Opdrachtgever: H.H.D.			<table border="1"> <tr> <td>Schaal: 1:20 / 1:100</td> <td>Formaat: A1</td> </tr> <tr> <td>Contractnr. 702021-01</td> <td>Prj.-nr.: INFR180272</td> </tr> <tr> <td>Archiefnr. 702021-101</td> <td>pag. 7/13</td> </tr> </table>	Schaal: 1:20 / 1:100	Formaat: A1	Contractnr. 702021-01	Prj.-nr.: INFR180272	Archiefnr. 702021-101	pag. 7/13
Nam	Datum	Par																				
Getekend: R.Fijzi	03-10-2019																					
Gecontroleerd: C.T.J.D.M. Steenberger	03-10-2019																					
Projectleider: H.J. Wolters	03-10-2019																					
Opdrachtgever: H.H.D.																						
Schaal: 1:20 / 1:100	Formaat: A1																					
Contractnr. 702021-01	Prj.-nr.: INFR180272																					
Archiefnr. 702021-101	pag. 7/13																					

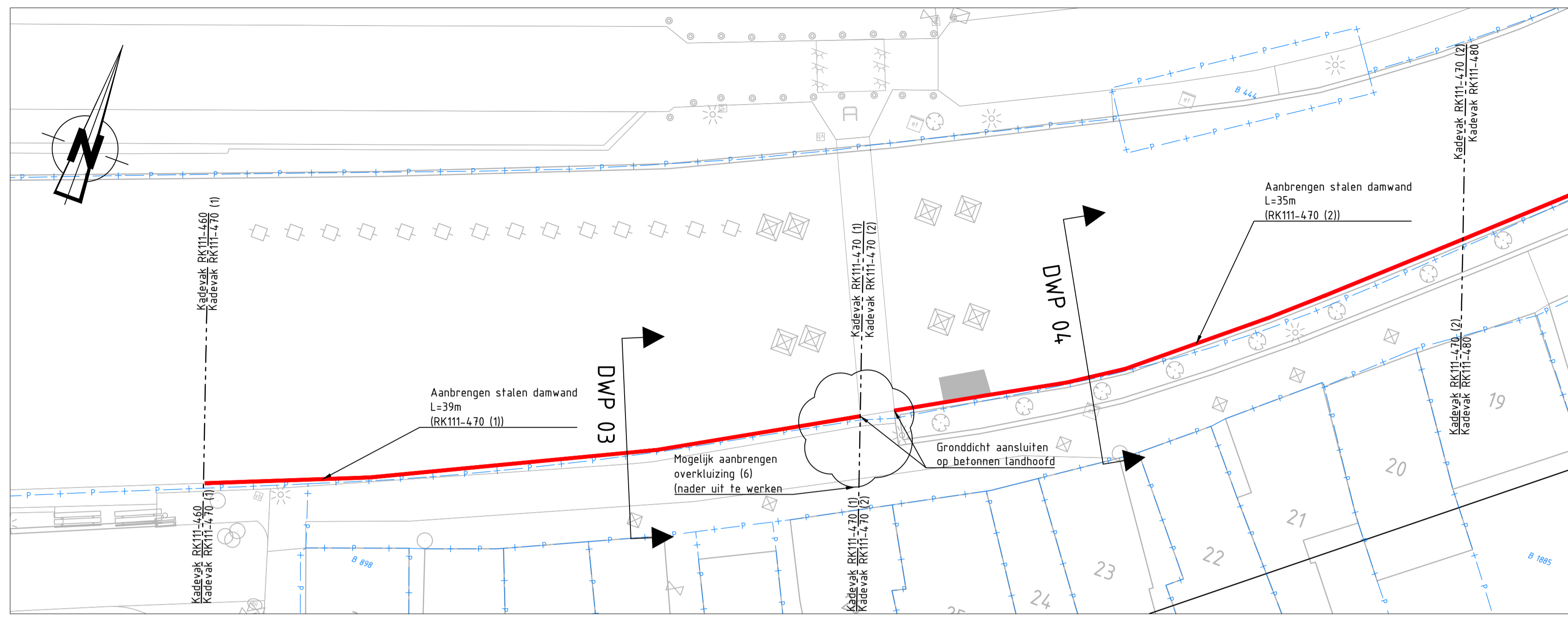

Bovenaanzicht RK 111-470 (1+2)  
1:200

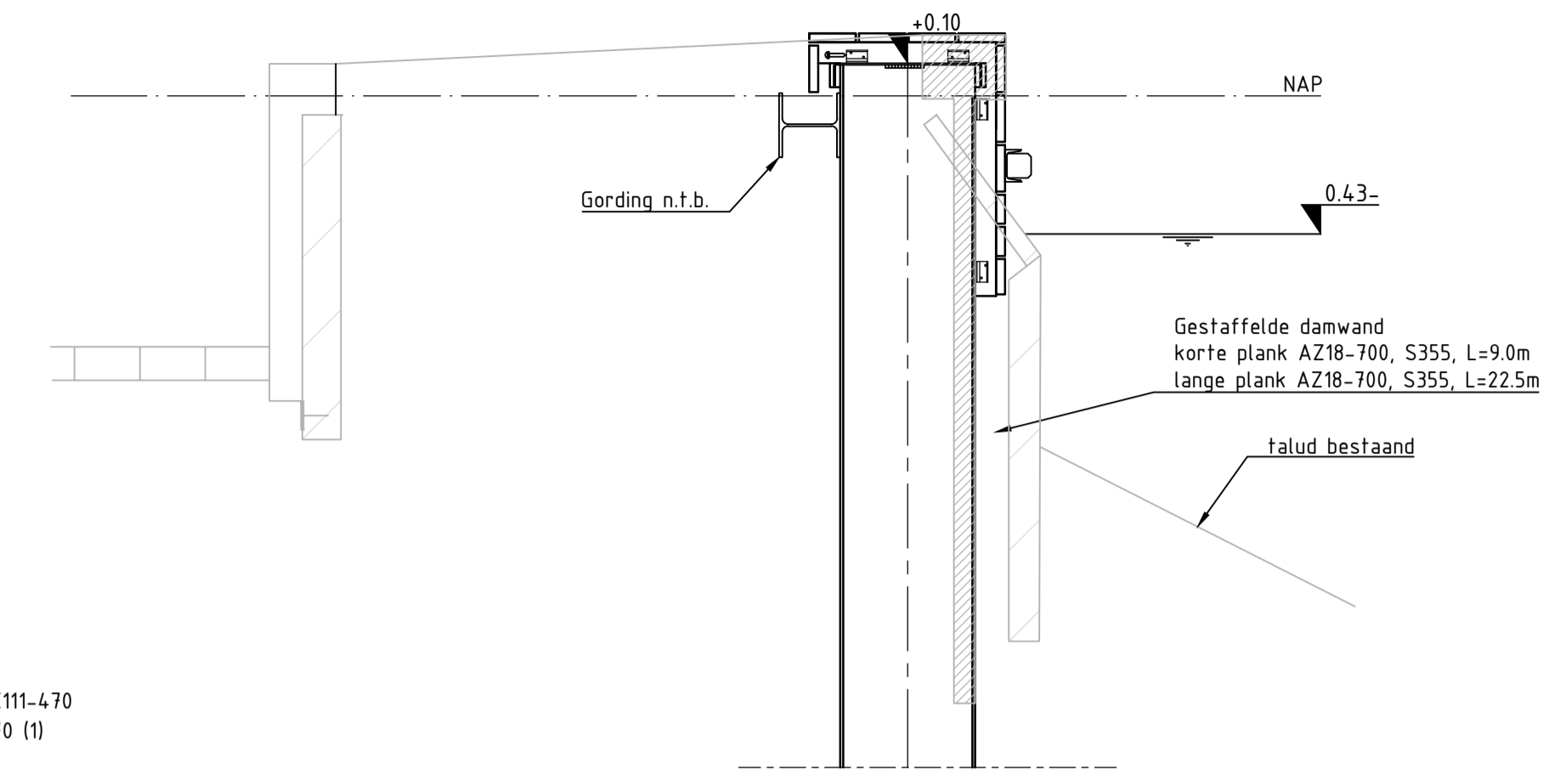

Principe detail RK111-470  
Kadevak RK111-470 (1)  
Schaal 1:20

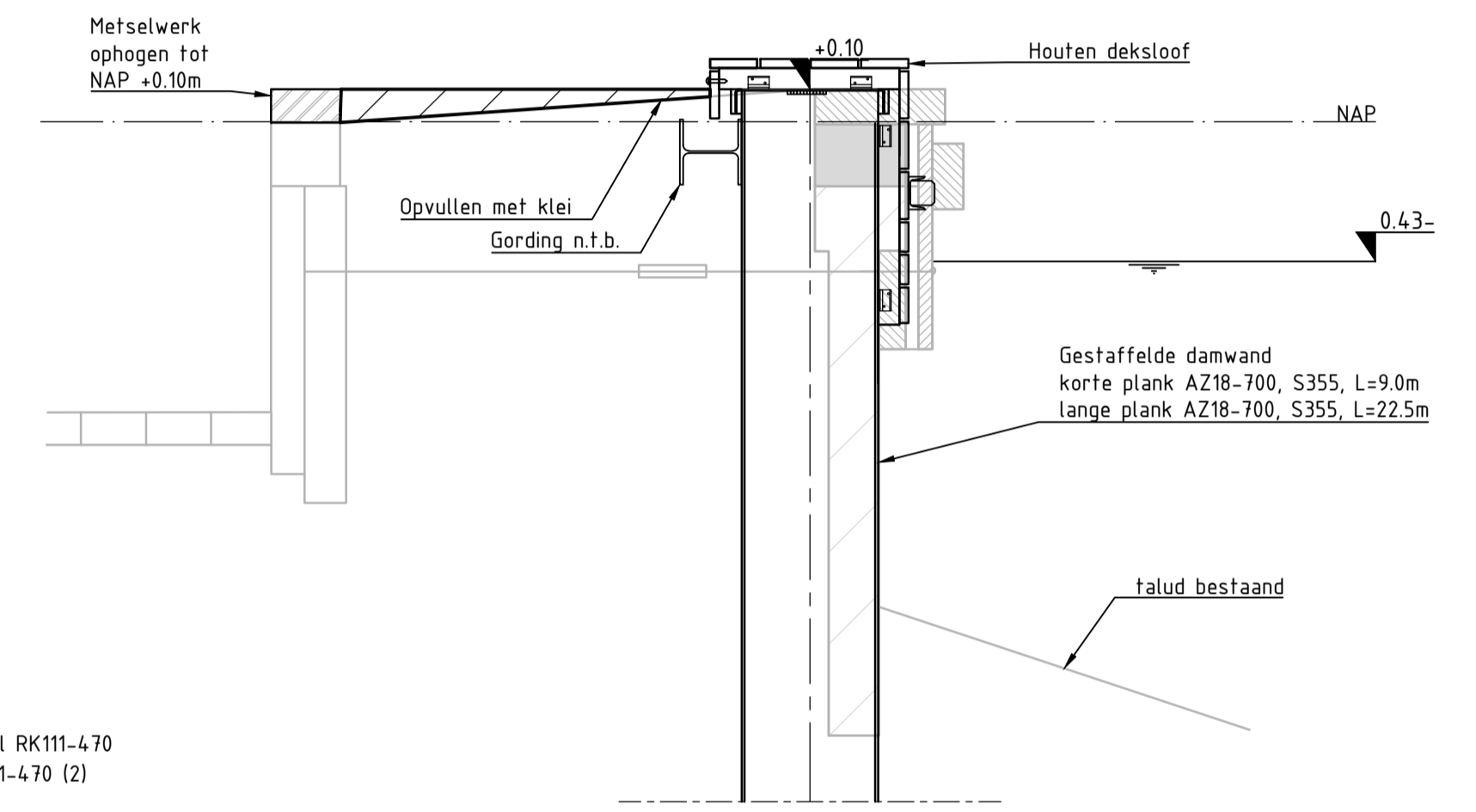

Principe detail RK111-470  
Kadevak RK111-470 (2)  
Schaal 1:20

Aanbrengen gestaffelde damwand, kopniveau NAP +0,10m  
Damwand voorzien van stalen deksloof en houten bekleding  
Zie: Vooraanzicht RK111-470 (1+2) en Principe detail RK111-470 (1+2)

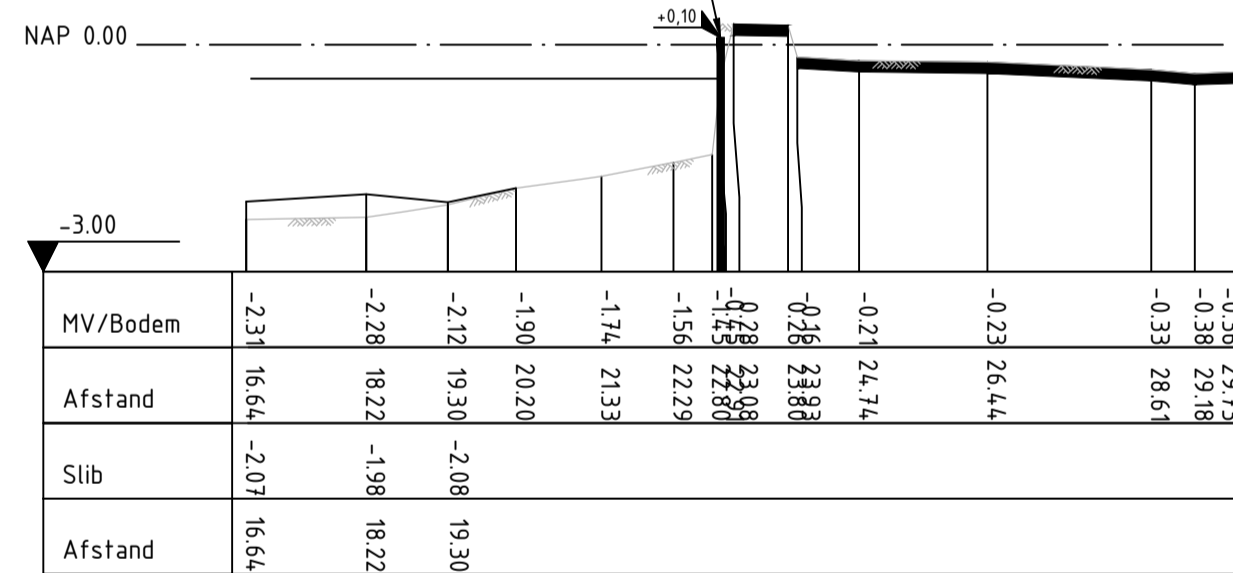

DWP 03  
Kadevak RK111-470 (1)  
Schaal 1:100

Aanbrengen gestaffelde damwand, kopniveau NAP +0,10m  
Damwand voorzien van stalen deksloof en houten bekleding  
Zie: Vooraanzicht RK111-470 (1+2) en Principe detail RK111-470 (1+2)

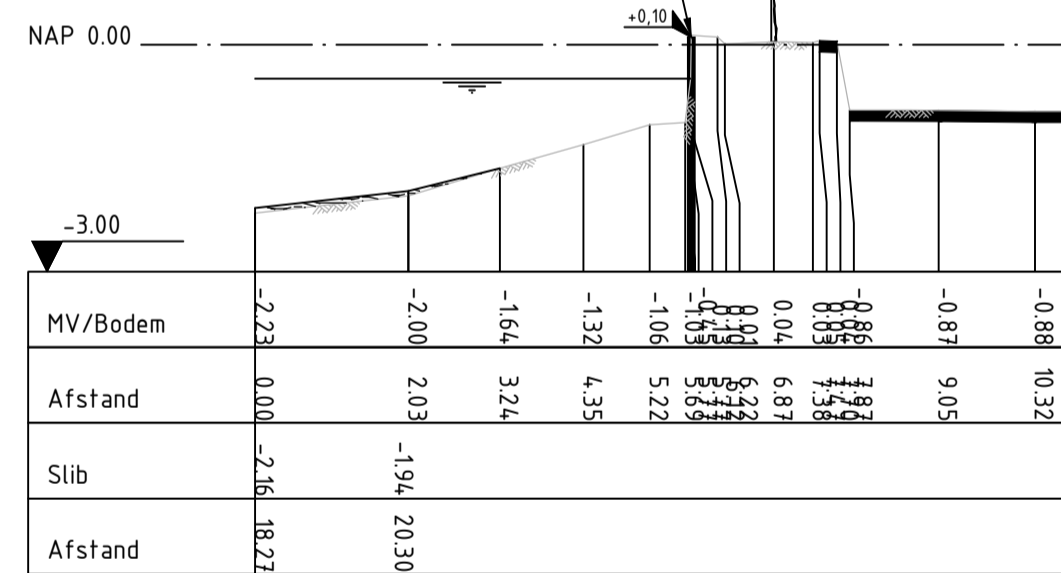

DWP 04  
Kadevak RK111-470 (2)  
Schaal 1:100

### Legenda dwarsprofiel

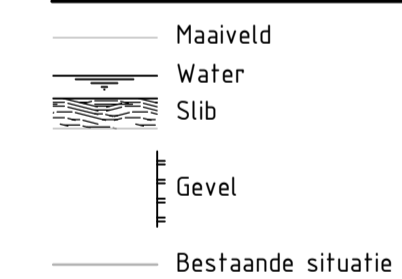

### Brondocumenten

- BGT
- Inmetingen (RPS)
- Dwarsprofielen (RPS)
- KLIC (180051384\_1)
- Kadastrale gegevens
- RPS advies- en ingenieursbureau b.v., toetsing bijzonder waterkerende constructies Schipluiden POL133\_029, kenmerk R14.058C, 10 november 2014
- Arcadis b.v., Regionale waterkering, Vlaardingsekade (POL111\_001 en POL111\_013) te Schipluiden Geveiligheidsanalyse doc. nr. C03011.000113.2100, status definitief, 14 oktober 2014

### OPMERKINGEN

- Maten in meters tenzij anders vermeld
- Hoogte maten in meters t.o.v. N.A.P. tenzij anders vermeld

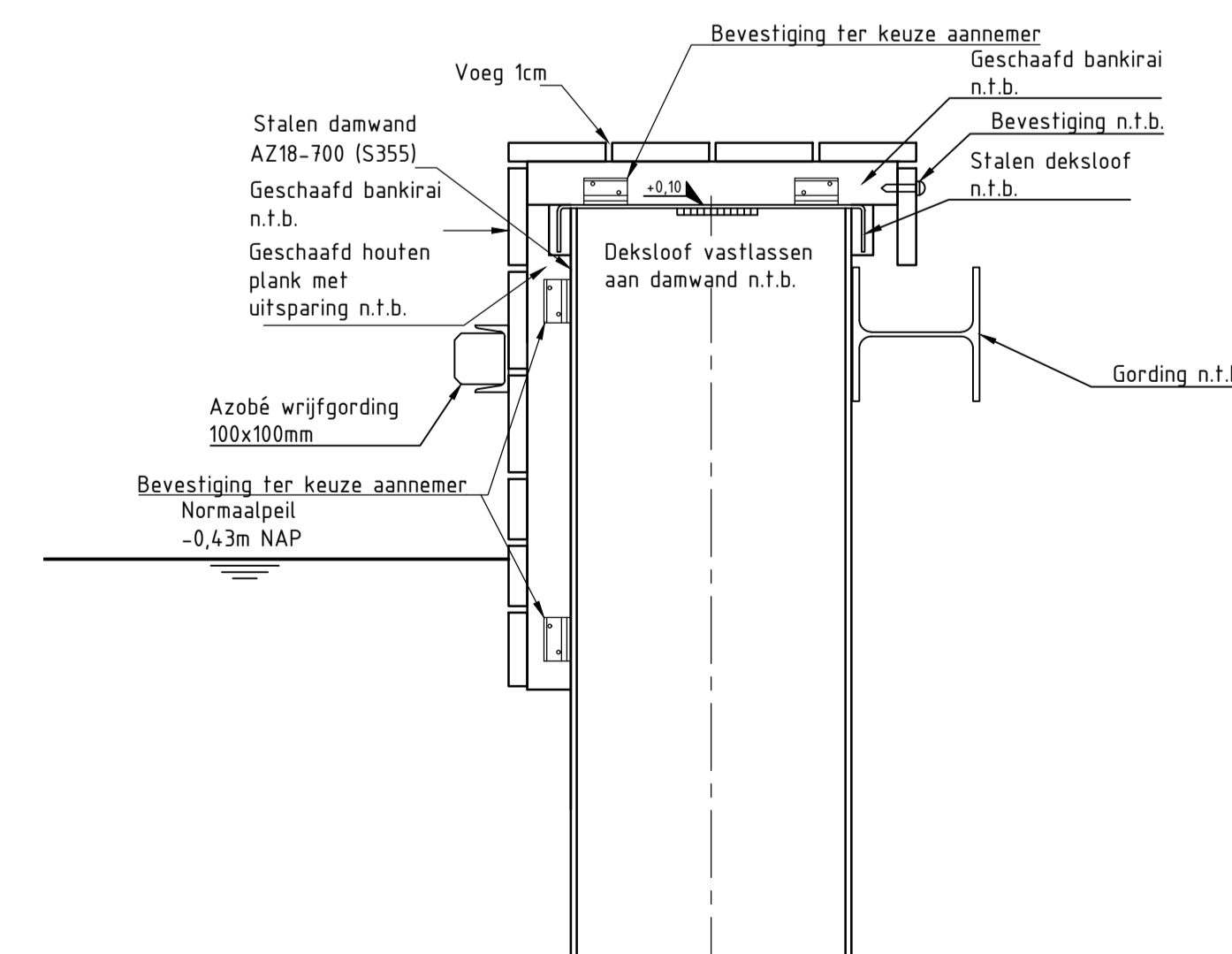
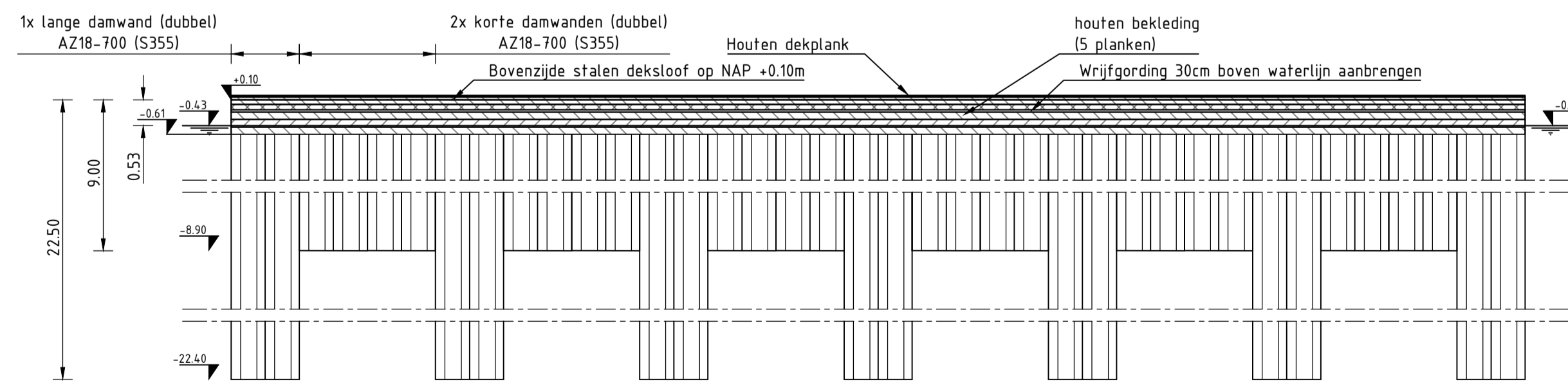

Detail stalen damwand met houten voorhangschoot en houten deksloof  
Kadevak RK111-470 (1) + RK111-470 (2)  
Schaal 1:10

WIJZ.	DOOR	OMSCHRIJVING WIJZIGING	DATUM WIJZIGING
00	R.Fijzi	Eerste oplevering	06-11-2019
01	R.Fijzi	Definitief	24-01-2020
02	R.Fijzi	Wijzigingen verwerkt	25-03-2020

Sector: Projectmanagementbureau (PMB)

Team:

Contact adres: POSTBUS 3061, 2601 DB, DELFT

www.hhdelfland.nl

**702021 WKC - Schipluiden**

Locatie: Schipluiden

Onderwerp: Waterkerende constructies Dorpsstraat + Vlaardingsekade

Soort tek: Dwarsprofielen + details RK 470 (1+2)

Status: **DEFINITIEF**

Getekend: R.Fijzi	Datum: 03-10-2019	Schaal: 1:20 / 1:100	Formaat: A1
Gecontroleerd: C.T.J.D.M. Steenberger	Datum: 03-10-2019	Contractnr.: 702021-01	Prj.nr.: INFR180272
Projectleider: H.J.Walters	Datum: 03-10-2019	Archiefnr.: 702021-101	pag. 8/13
Opdrachtgever: H.H.D.			



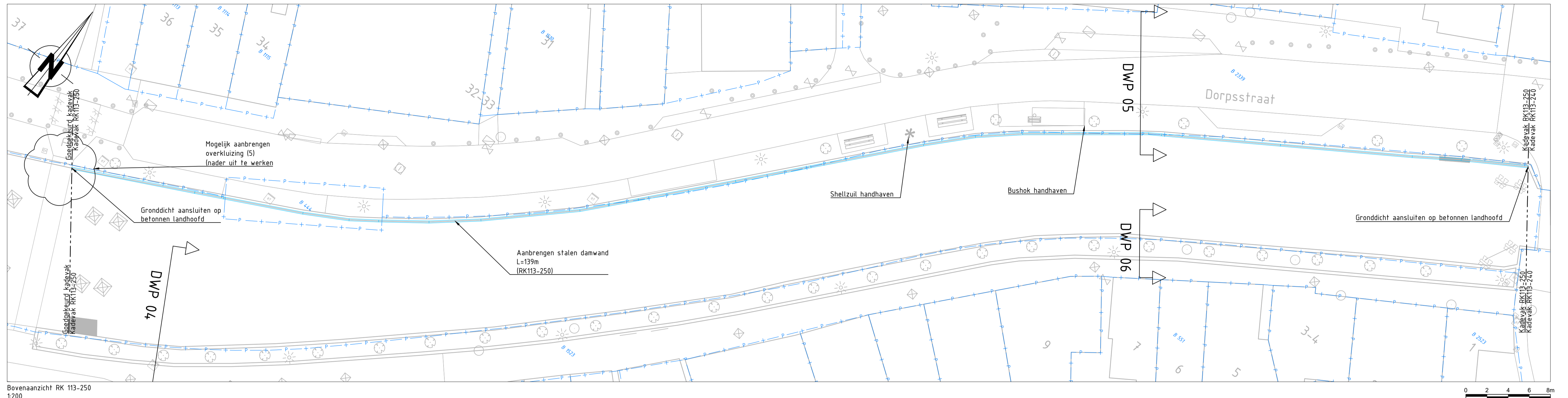

Bovenaanzicht RK 113-250  
1:200

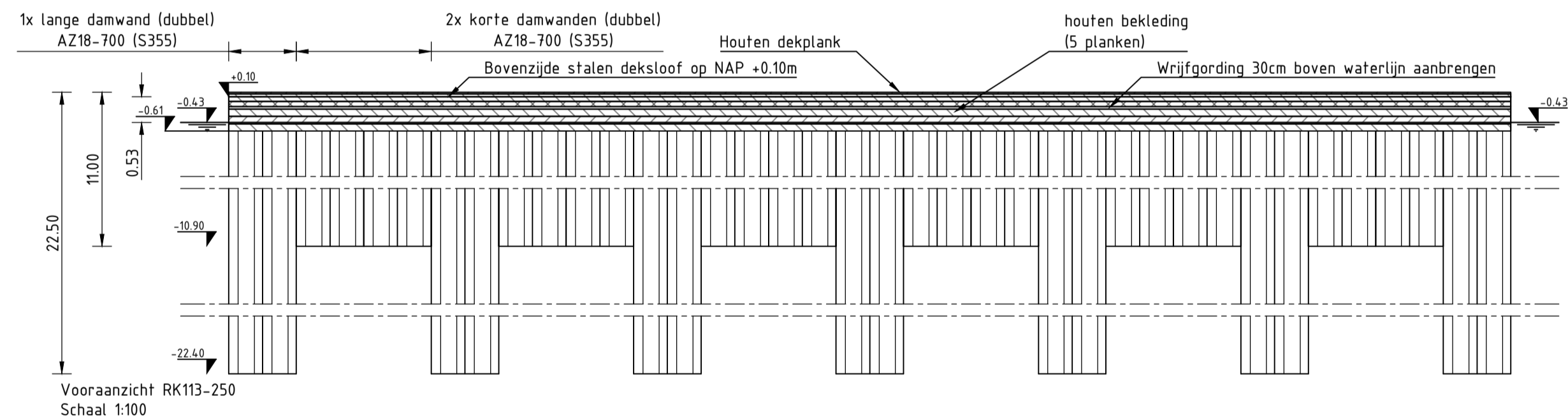
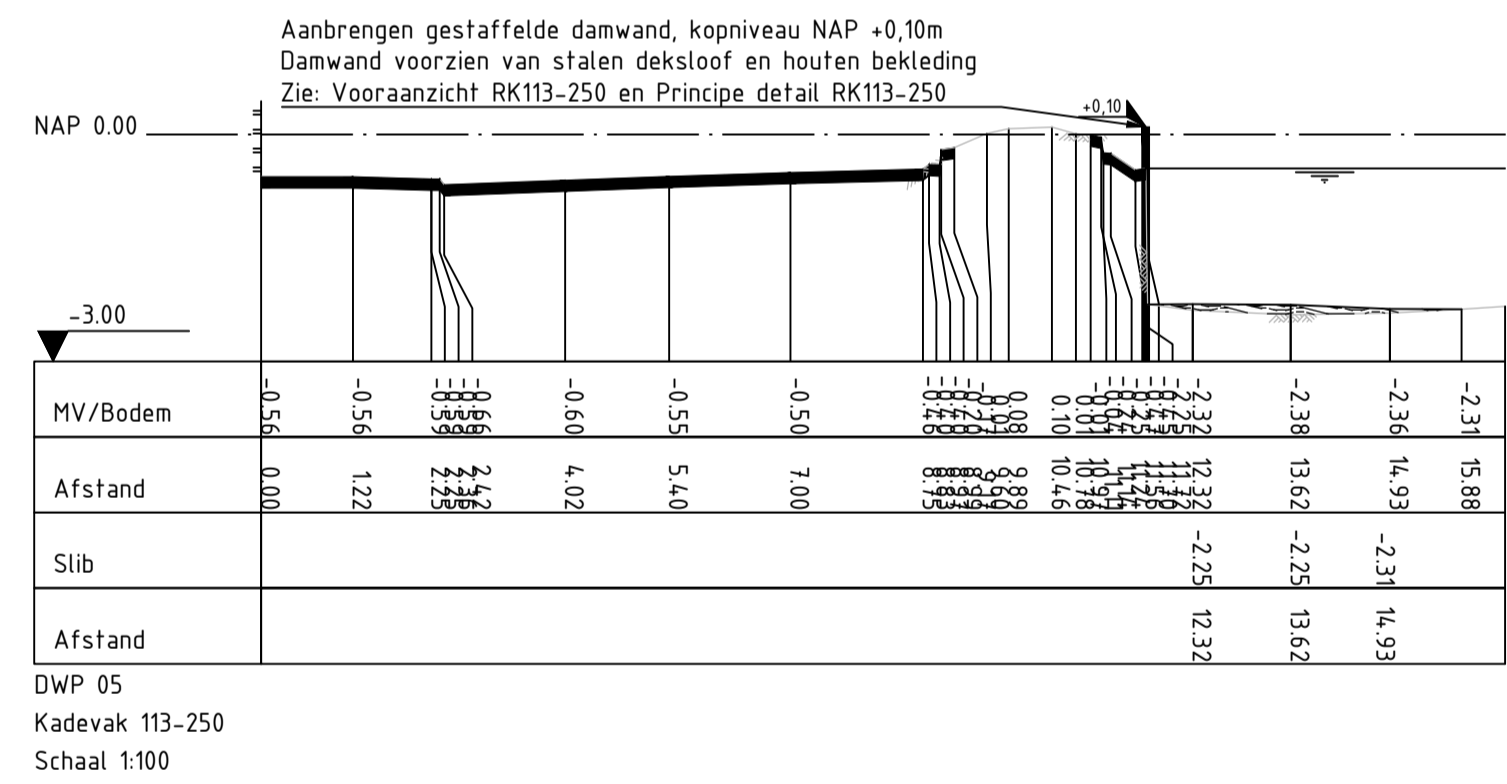

### Legenda dwarsprofiel

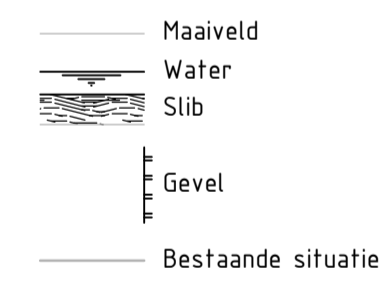

### Brondocumenten

- BGT
- Inmetingen (RPS)
- Dwarsprofielen (RPS)
- KLIC (180051384\_1)
- Kadastrale gegevens
- RPS advies- en ingenieursbureau b.v., toetsing bijzonder waterkerende constructies Schipluiden POL133\_029, kenmerk R14.058C, 10 november 2014
- Arcadis b.v., Regionale waterkering, Vlaardingsekade (POL111\_001 en POL111\_013) te Schipluiden gevoeligheidsanalyse doc. nr. C03011.000113.2100, status definitief, 14 oktober 2014

### OPMERKINGEN

- Maten in meters tenzij anders vermeld
- Hoogte maten in meters t.o.v. N.A.P. tenzij anders vermeld

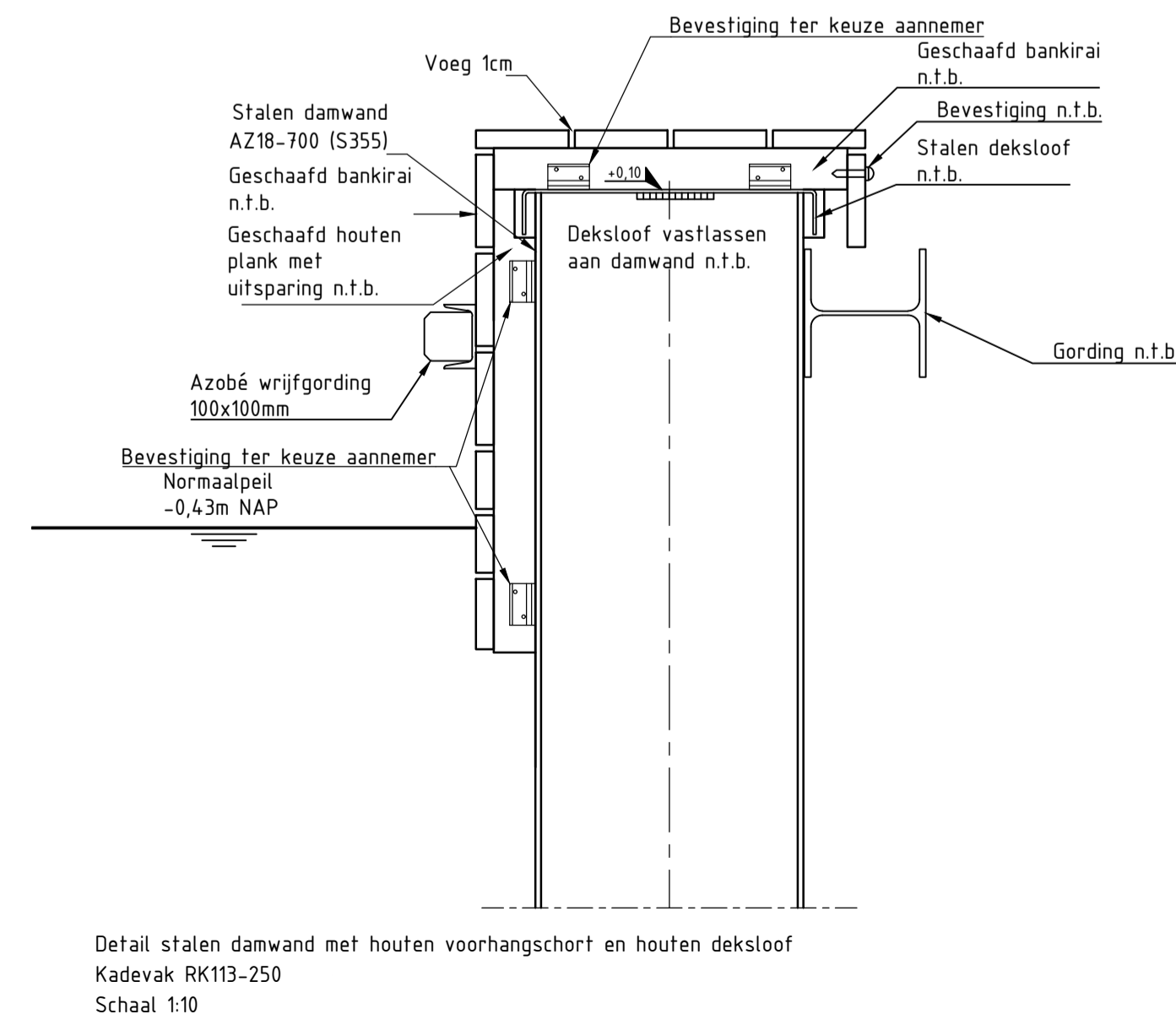
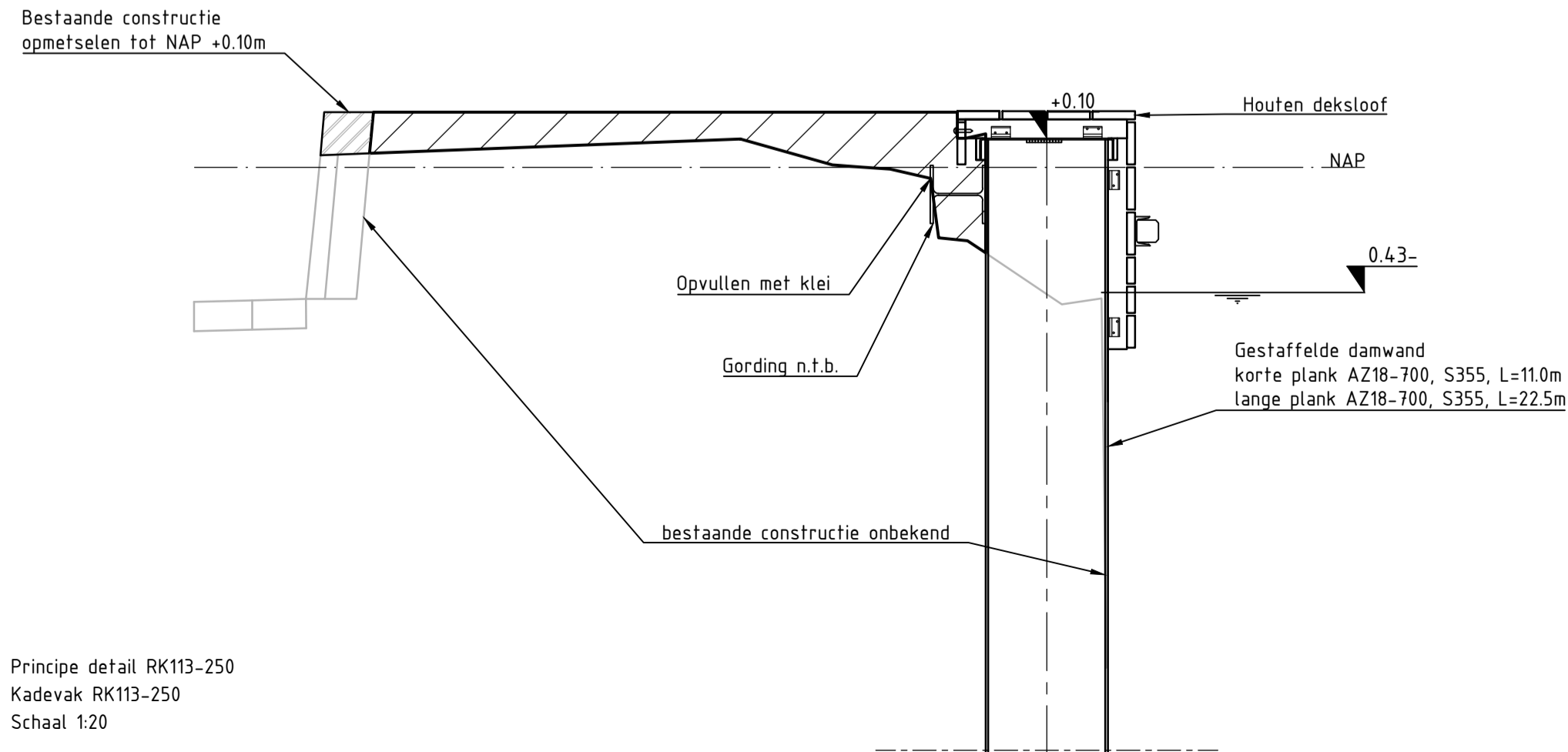

WIJZ.	DOOR	OMSCHRIJVING WIJZIGING :	DATUM WIJZIGING
00	R.Fijzi	Eerste oplevering	06-11-2019
01	R.Fijzi	Definitief	24-01-2020
02	R.Fijzi	Wijzigingen verwerkt	25-03-2020

  
 Sector: Projectmanagementbureau (PMB)  
 Team: -  
 Contact adres: POSTBUS 3061, 2601 DB, DELFT www.hhdelfland.nl

**702021 WKC - Schipluiden**

Locatie: Schipluiden  
 Onderwerp: Waterkerende constructies Dorpsstraat + Vlaardingsekade  
 Soort tek: Dwarsprofielen + details nieuwe situatie RK113-250

Status: **DEFINITIEF**

Gekeurd:	Naam:	Datum:	Par:	Schaal:	Formaat:
	R.Fijzi	03-10-2019		1:20 / 1:100	A1
	C.T.J.D.M. Steenbergen	03-10-2019		Contractnr. 702021-01	Prj-nr.: INFR180272
	H.J. Wolters	03-10-2019		Archiefnr. 702021-101	pag. 9/13
	H.H.D.				

K:\04...Tegening\tekeningwerk\Schipluiden\cad\INFR180272-VO-101-02.dwg



Aanbrengen gestaffelde damwand, kopniveau NAP +0,10m  
 Damwand voorzien van stalen deksloof en houten bekleding  
 Zie: Vooraanzicht RK111-480 en Principe detail RK111-480

MV/Bodem	-2.22	-2.11	-2.04	-1.87	-1.78	-1.72	-1.68	-1.64	-1.60	-1.56	-1.52	-1.48	-1.44	-1.40	-1.36	-1.32	-1.28	-1.24	-1.20	-1.16	-1.12	-1.08	-1.04	-1.00
Afstand	0.00	0.98	2.27	3.10	3.86	4.48	4.97	5.38	5.73	6.03	6.28	6.49	6.66	6.80	6.92	7.01	7.08	7.13	7.17	7.20	7.22	7.24	7.25	7.26
Slib																								
Afstand																								

DWP 06  
 Kadevak RK111-480  
 Schaal 1:100

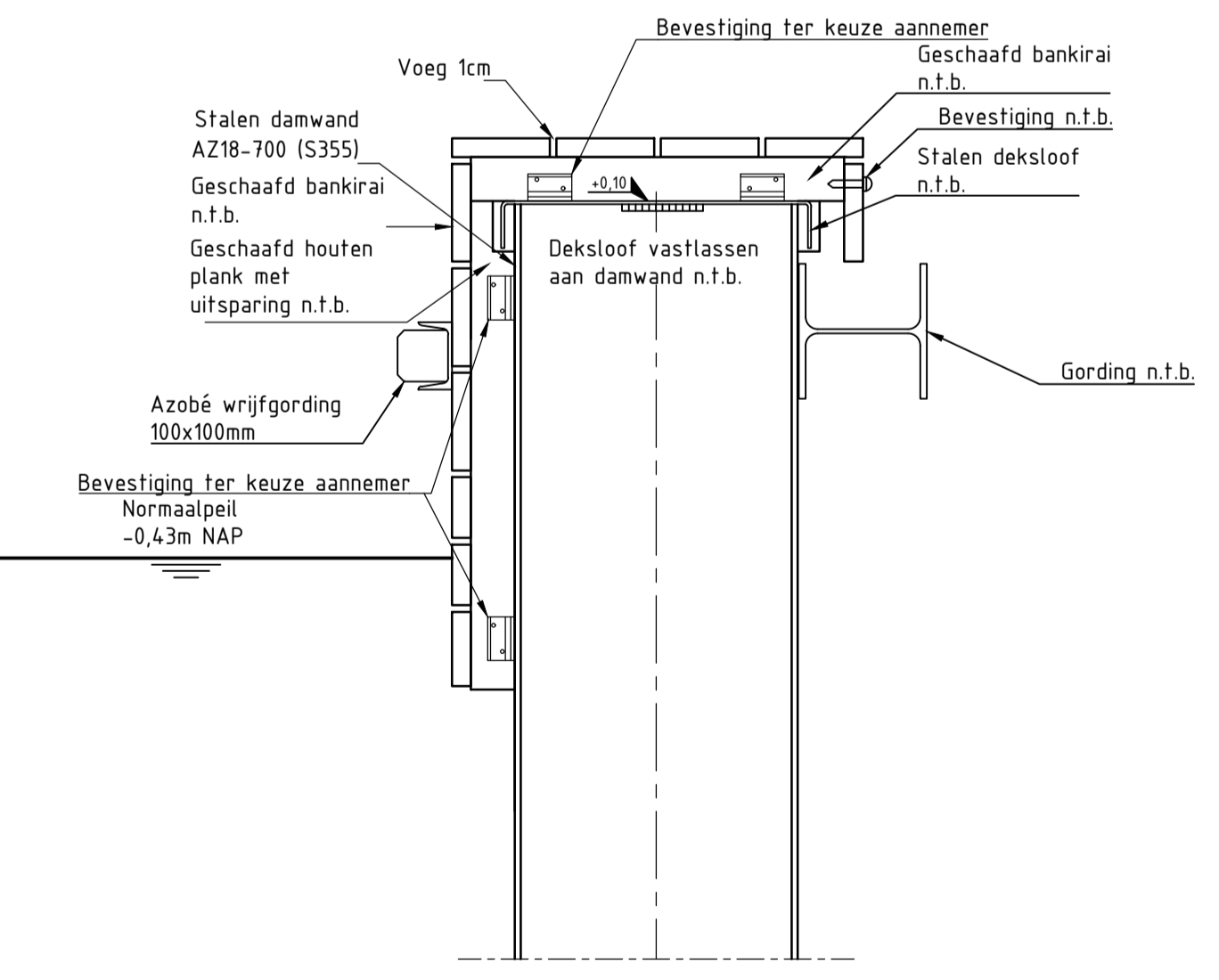
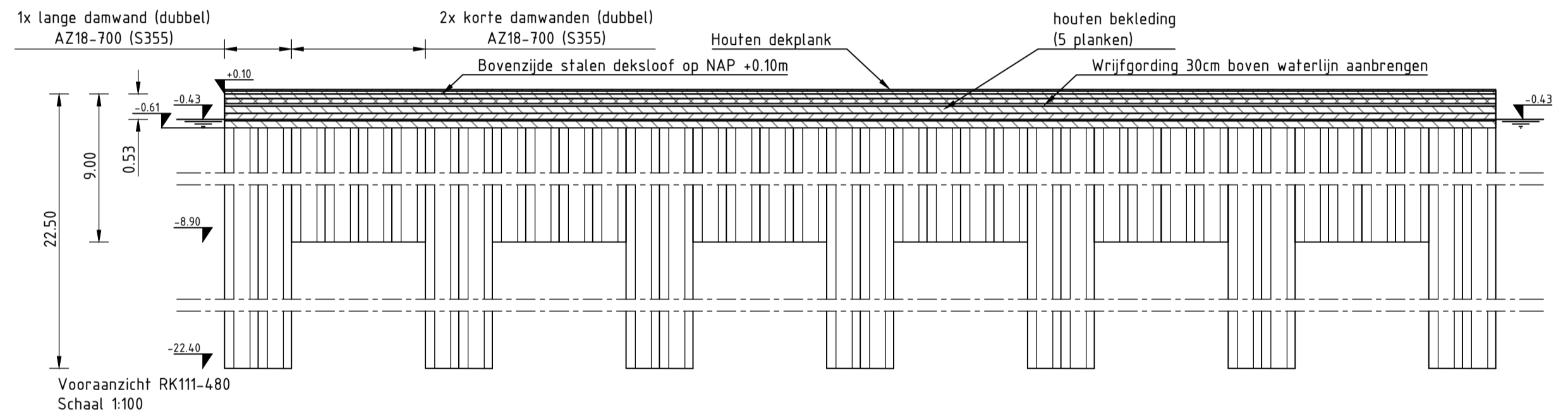
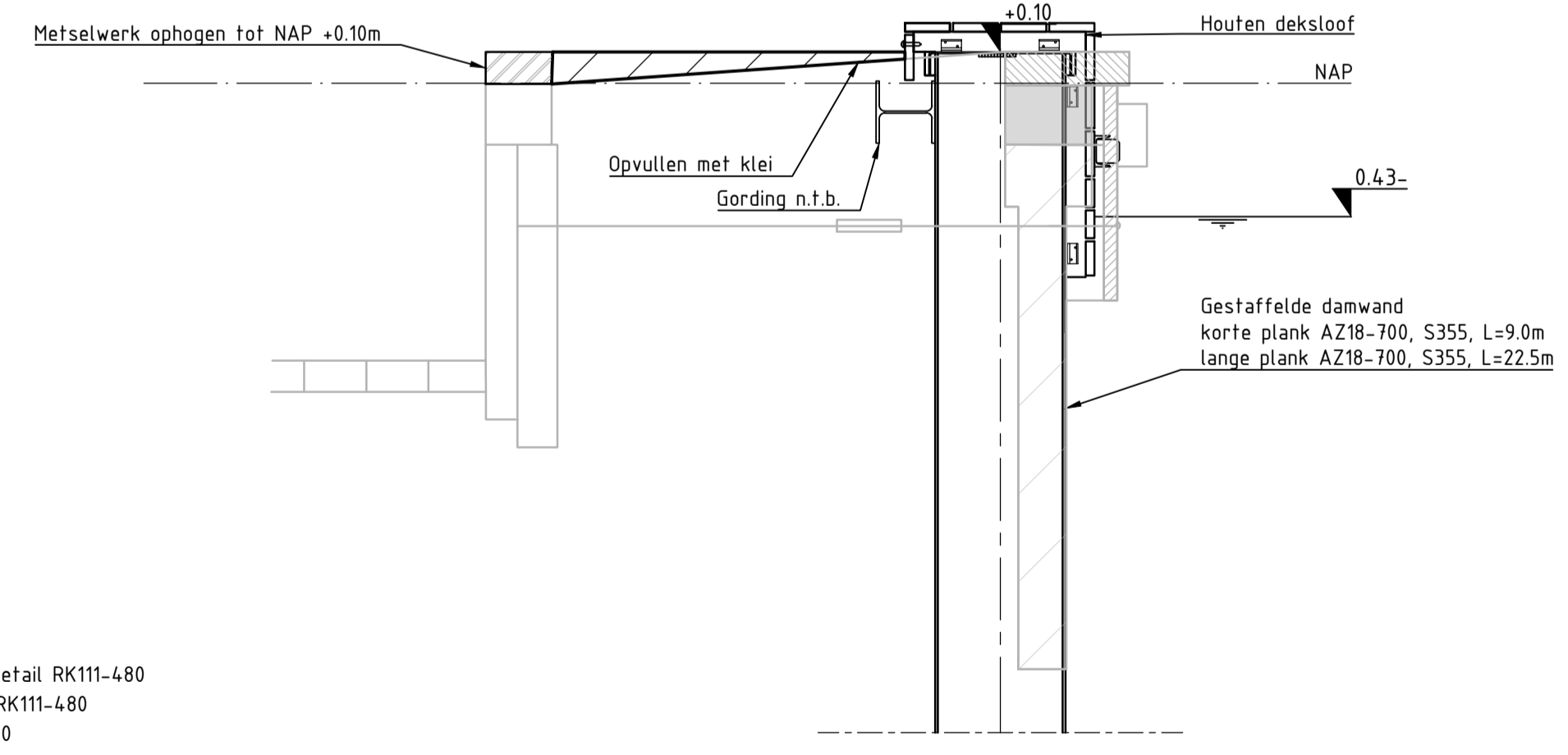

### Legenda dwarsprofiel

- Maiveld
- Water
- Slib
- Gevel
- Bestaande situatie

### Brondocumenten

- BGT
- Inmetingen (RPS)
- Dwarsprofielen (RPS)
- KLIC (180051384\_1)
- Kadastrale gegevens
- RPS advies- en ingenieursbureau b.v., toetsing bijzonder waterkerende constructies Schipluiden POL133\_029, kenmerk R14.058C, 10 november 2014
- Arcadis b.v., Regionale waterkering, Vlaardingsekade (POL111\_001 en POL111\_013) te Schipluiden Geveiligheidsanalyse doc. nr. C03011.000113.2100, status definitief, 14 oktober 2014

### OPMERKINGEN

- Maten in meters tenzij anders vermeld
- Hoogte maten in meters t.o.v. N.A.P. tenzij anders vermeld

WIJZ.	DOOR	OMSCHRIJVING WIJZIGING	DATUM WIJZIGING
00	R.Fijzi	Eerste oplevering	06-11-2019
01	R.Fijzi	Definitief	24-01-2020
02	R.Fijzi	Wijzigingen verwerkt	25-03-2020



Hoogheemraadschap van  
**Delfland**

Sector: Projectmanagementbureau (PMB)  
 Team: -  
 Contact adres: POSTBUS 3061, 2601 DB, DELFT [www.hhdelvland.nl](http://www.hhdelvland.nl)

## 702021 WKC - Schipluiden

Locatie: Schipluiden  
 Onderwerp: Waterkerende constructies Dorpsstraat + Vlaardingsekade  
 Soort tek: Dwarsprofielen + details RK111-480

Status: **DEFINITIEF**

Naam: R.Fijzi	Datum: 03-10-2019	Par: [initials]	Schaal: 1:20 / 1:100	Formaat: A1
Gecontroleerd: C.T.J.D.M. Steenberger	Contractnr: 702021-01	Prj-nr: INFR180272		
Projectleider: H.J. Wolters	Archiefnr: 702021-101	pag. 10/13		
Opdrachtgever: H.H.D.				

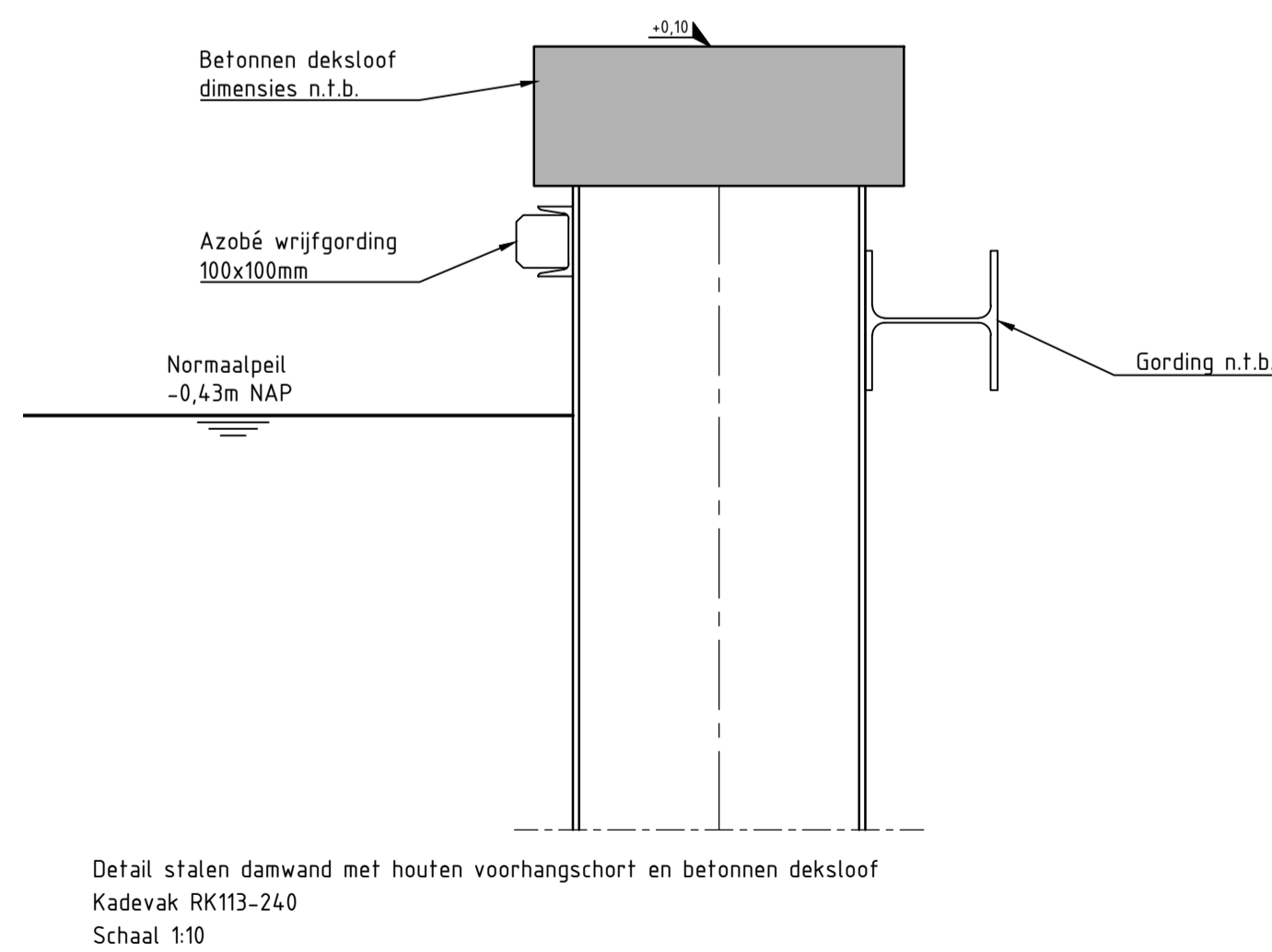
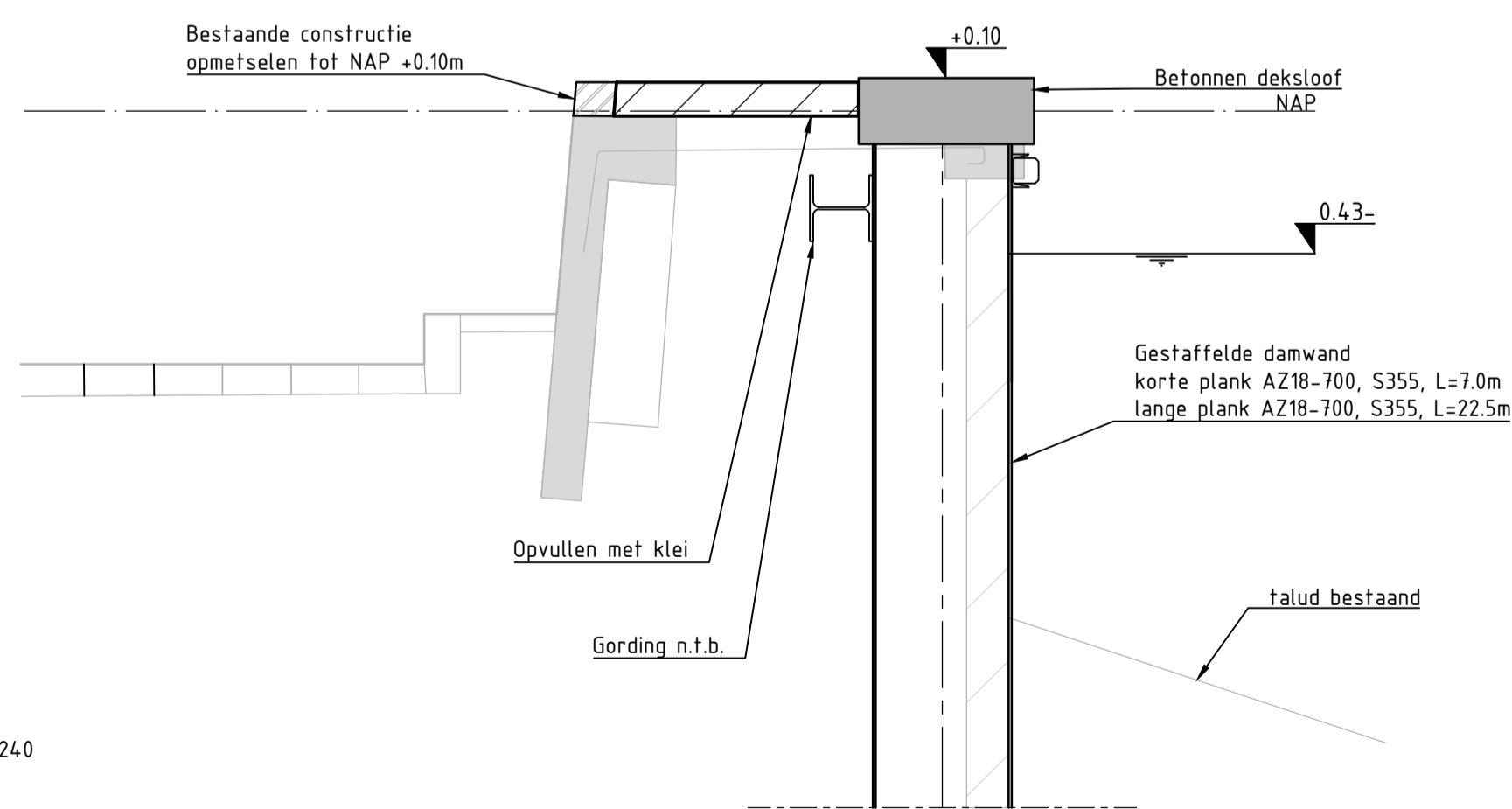
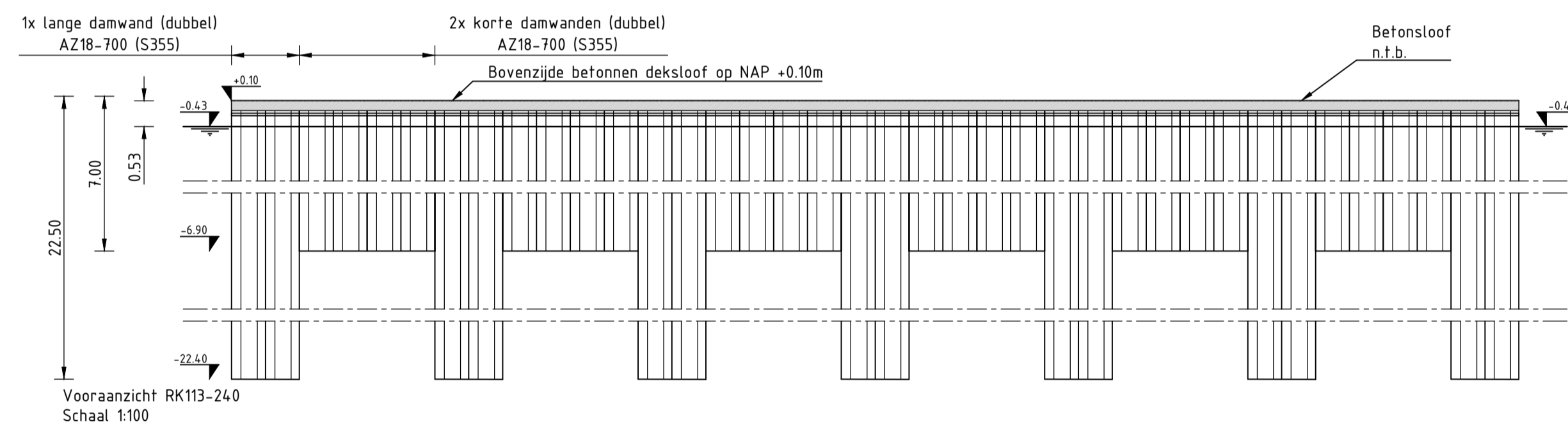
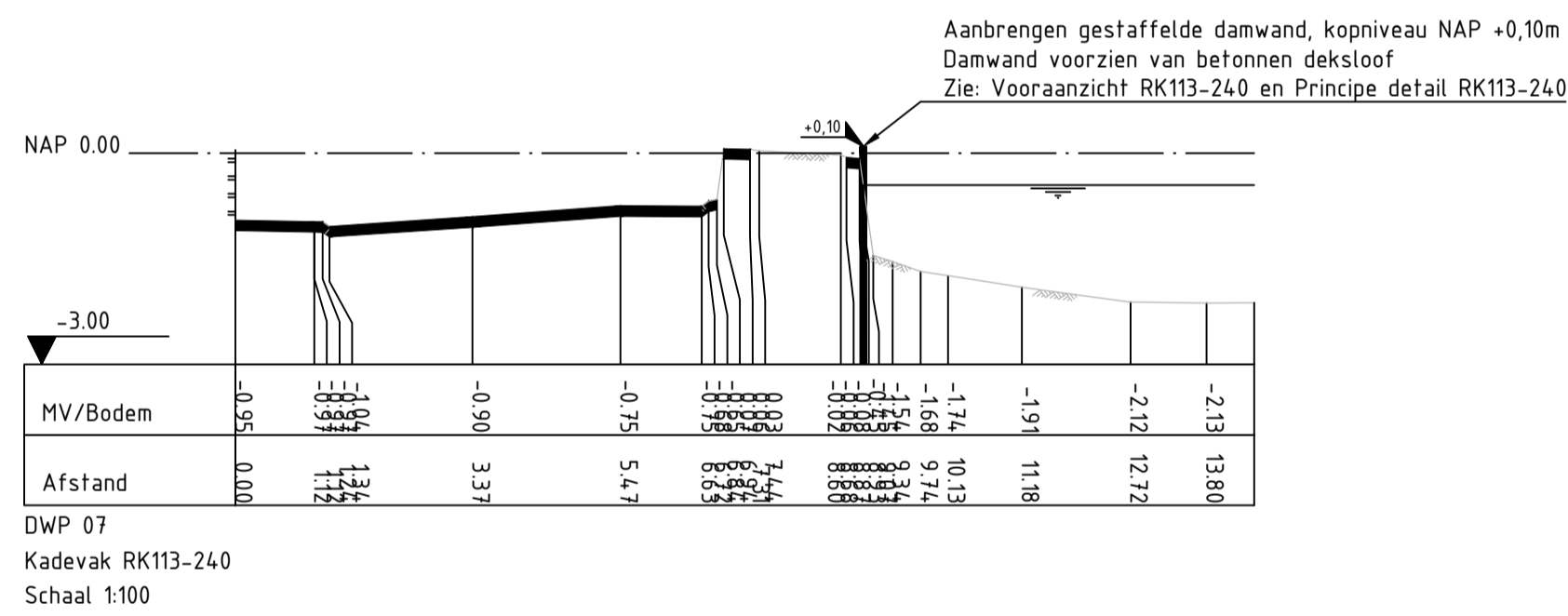
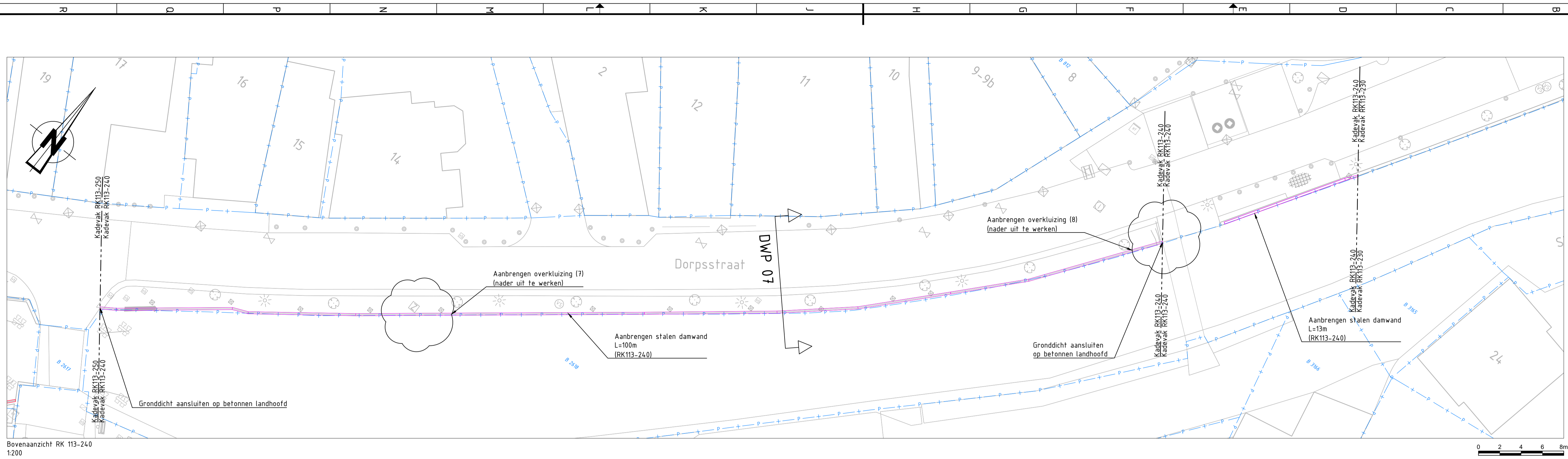

**Legenda dwarsprofiel**

- Maaienveld
- Water
- Slib
- Gevel
- Bestaande situatie

**Brondocumenten**

- BGT
- Inmetingen (RPS)
- Dwarsprofielen (RPS)
- KLIC (180051384\_1)
- Kadastrale gegevens
- RPS advies- en ingenieursbureau b.v., toetsing bijzonder waterkerende constructies Schipluiden POL133\_029, kenmerk R14.058C, 10 november 2014
- Arcadis b.v., Regionale waterkering, Vlaardingsekade (POL111\_001 en POL111\_013) te Schipluiden gevoeligheidsanalyse doc. nr. C03011.000113.2100, status definitief, 14 oktober 2014

**OPMERKINGEN**

- Maten in meters tenzij anders vermeld
- Hoogte maten in meters t.o.v. N.A.P. tenzij anders vermeld

WIJZ.	DOOR	OMSCHRIJVING WIJZIGING	DATUM WIJZIGING
00	R.Fijzi	Eerste oplevering	06-11-2019
01	R.Fijzi	Definitief	24-01-2020
02	R.Fijzi	Wijzigingen verwerkt	25-03-2020

Hoogheemraadschap van **Delfland**

Sector: Projectmanagementbureau (PMB)  
Team: -  
Contact adres: POSTBUS 3061, 2601 DB, DELFT [www.hhdelfland.nl](http://www.hhdelfland.nl)

**702021 WKC - Schipluiden**

Locatie: Schipluiden  
Onderwerp: Waterkerende constructies Dorpsstraat + Vlaardingsekade  
Soort tek: Dwarsprofielen + details RK113-240

Status: **DEFINITIEF**

Getekend: R.Fijzi	Datum: 03-10-2019	Par: [Signature]	Schaal: 1:20 / 1:100	Formaat: A1
Gecontroleerd: C.T.J.D.M. Steenbergen	Datum: 03-10-2019	Par: [Signature]	Contractnr: 702021-01	Prj-nr.: INFR180272
Projectleider: H.J. Wolters	Datum: 03-10-2019	Par: [Signature]	Archiefnr: 702021-101	pag. 11/13
Opdrachtgever: H.H.D.	Datum: ...	Par: [Signature]		

K:\04\Tegels\03 Tekenwerk\Schipluiden\cad\INFR180272-VO-101-02.dwg

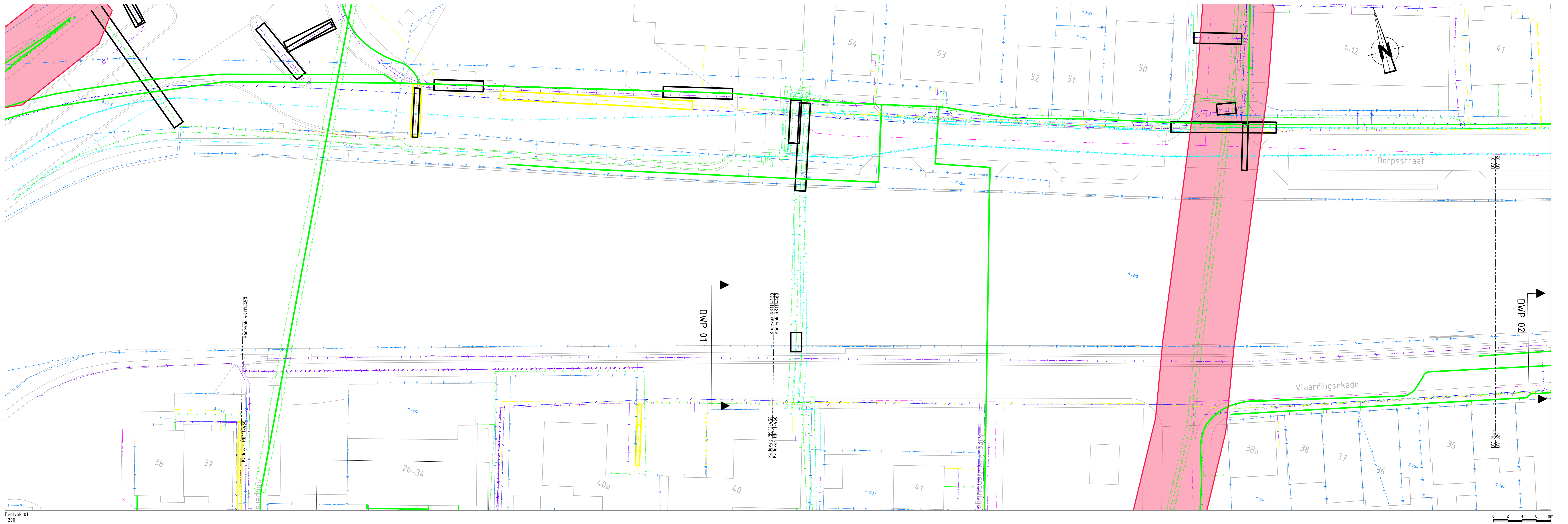

Deelvak 01  
1200

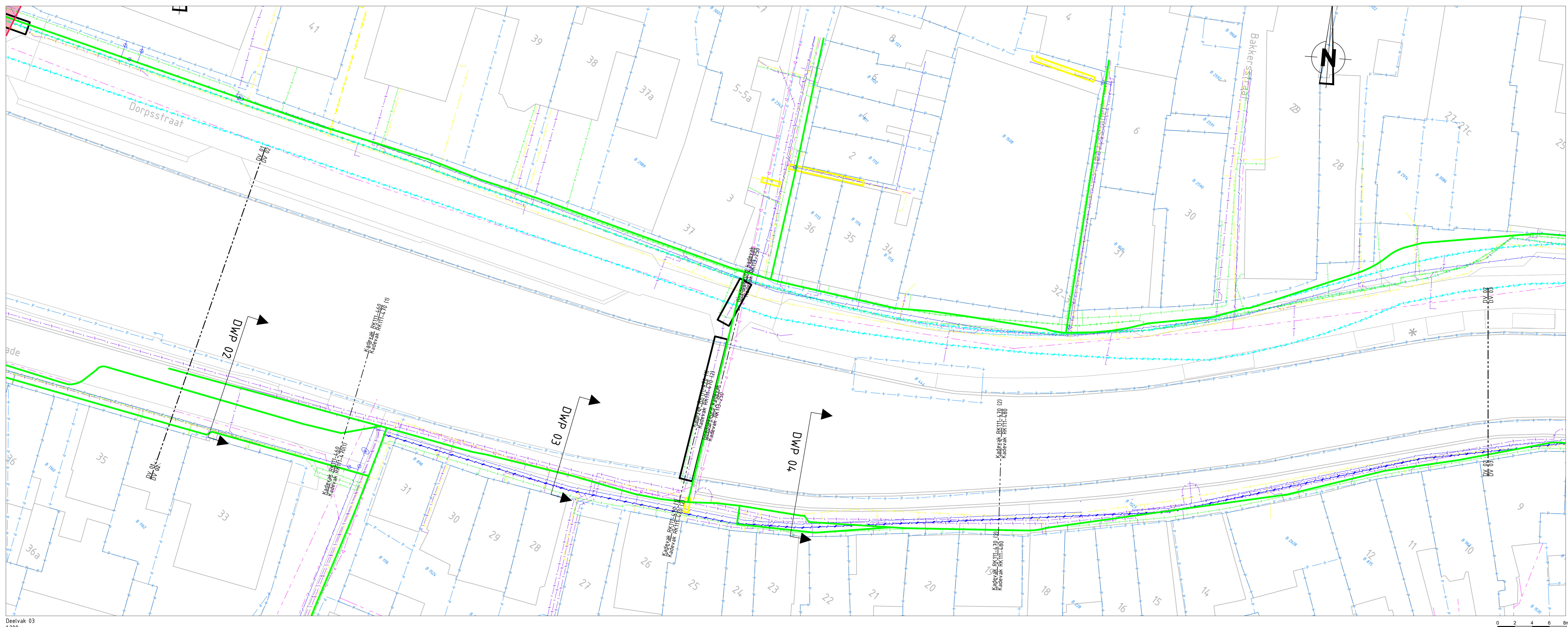

Deelvak 03  
1200

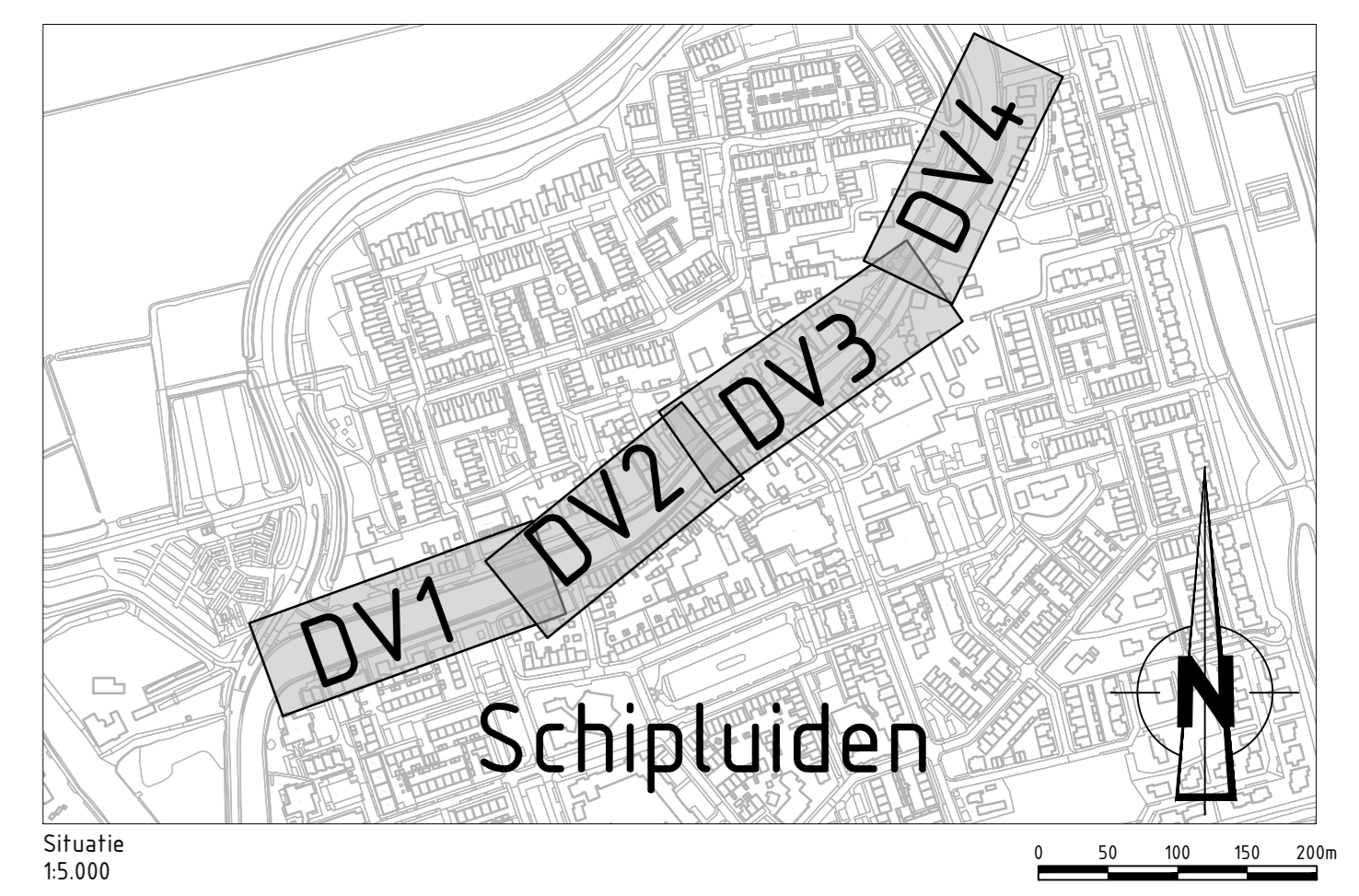

**Legenda K&L**

Bestaande situatie (BG1)	Drukrietering
Kadastrale grenzen	Vrijverval rietering
Data	mantelbus, overig
Kabelbed, data	Eis voorzorgsmaatregelen
Stroom, LS	Afsluiter, water
Stroom, MS	Hulpstuk data
Stroom, MS, vervallen	Brandkraan
Gas, LD	
Kabelbed, gas, LD	
Gas, LD, vervallen	
Gas, HD	
Gas, HD, vervallen	
Water	
Water, vervallen	

- Brondocumenten**
- BGT
  - Inmetingen (RPS)
  - Dwarsprofielen (RPS)
  - KLIC (18005138L\_0)
  - Kadastrale gegevens
  - RPS advies- en ingenieursbureau b.v. Toetsing bijzonder waterkerende constructies Schipluiden POL133\_029, kenmerk 014.0596, 10 november 2014
  - Arcadis b.v. Regionale waterkering, Vlaardingsekade IPOL111\_001 en POL111\_013 te Schipluiden Geveiligheidsanalyse doc. nr. 032011000103.2100, status definitief, 14 oktober 2014

- OPMERKINGEN**
- Maten in meters tenzij anders vermeld
  - Hoogte maten in meters t.o.v. N.A.P. tenzij anders vermeld

WZJ: 0000	OPMERKING WZJ: 0000	Datum wZJ: 03-10-2019
EF: 0000	Datum EF: 03-10-2019	
EL: 0000	Datum EL: 03-10-2019	
ED: 0000	Datum ED: 03-10-2019	

<p>Delfland</p>	<p>Projectmanagementbureau (PMB)</p> <p>Taan</p> <p>Contact adres: POSTBUS 3061, 2601 DB, DELFT</p> <p>www.hndelfland.nl</p>
	<p><b>702021 WKC - Schipluiden</b></p>
<p>Locatie: Schipluiden</p> <p>Onderwerp: Waterkerende constructies Dorpsstraat + Vlaardingsekade</p> <p>Soort tek: Kabels en leidingen 1</p>	<p>Iv-Infra</p>
<p>Status: <b>DEFINITIEF</b></p>	<p>Schaal: 1:20 / 1:100</p> <p>Formaat: A0</p>
<p>Getekend: R.Fijzi</p> <p>Gecontroleerd: C.T.J.D.M. Steenbergen</p> <p>Projectleider: H.J. Wolters</p> <p>Ontwerper: R.M.D.</p>	<p>Datum: 03-10-2019</p> <p>Contractnr: 702021-01</p> <p>Archiefnr: 702021-101</p> <p>Prijs-nr.: INFR180272</p>
<p>pag. 12/13</p>	

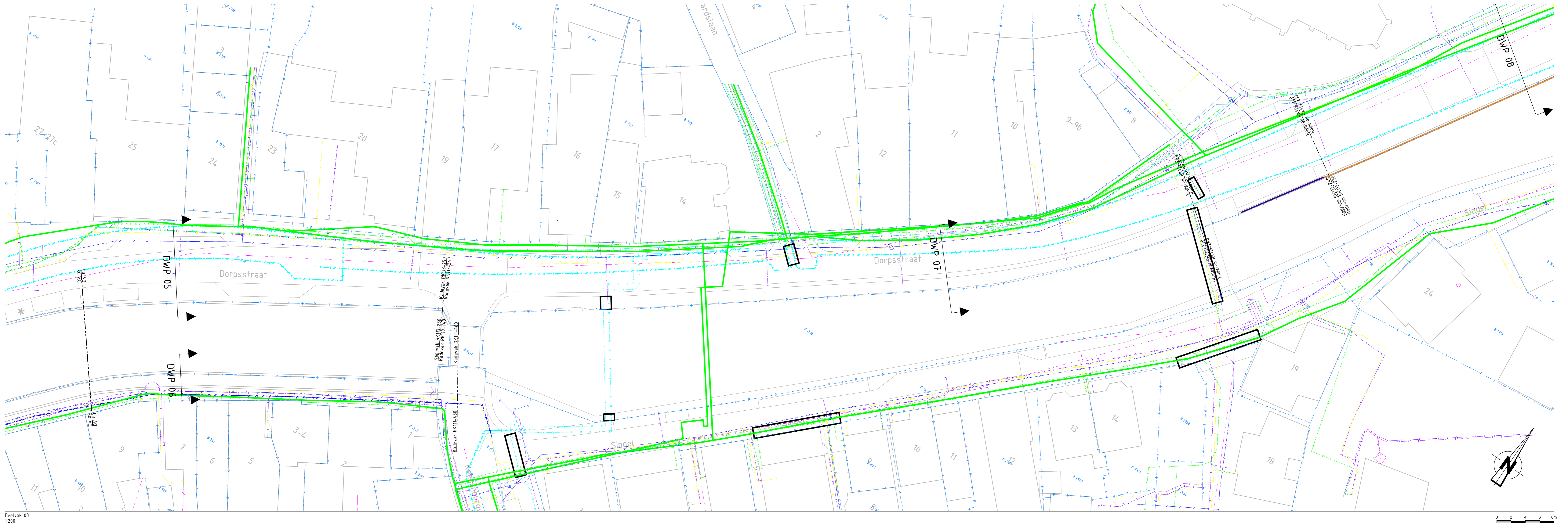

Deelvak 03  
1200

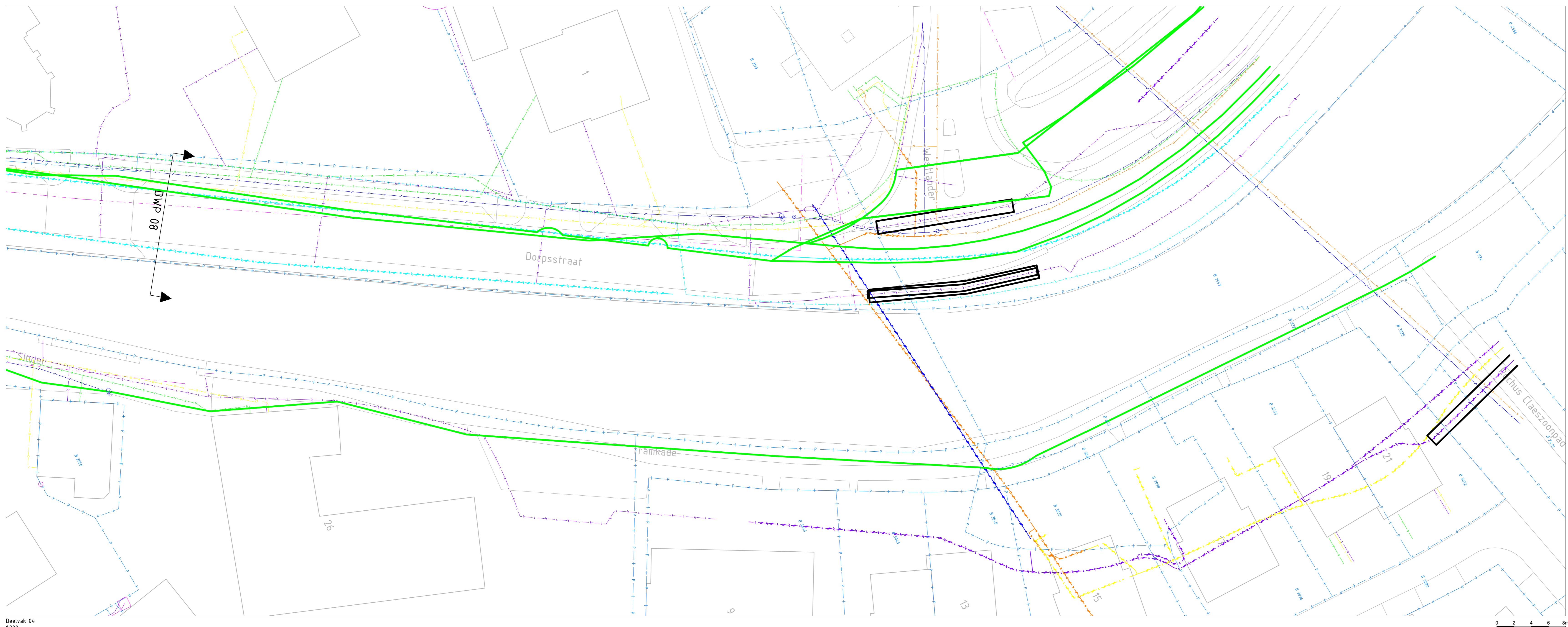

Deelvak 04  
1200

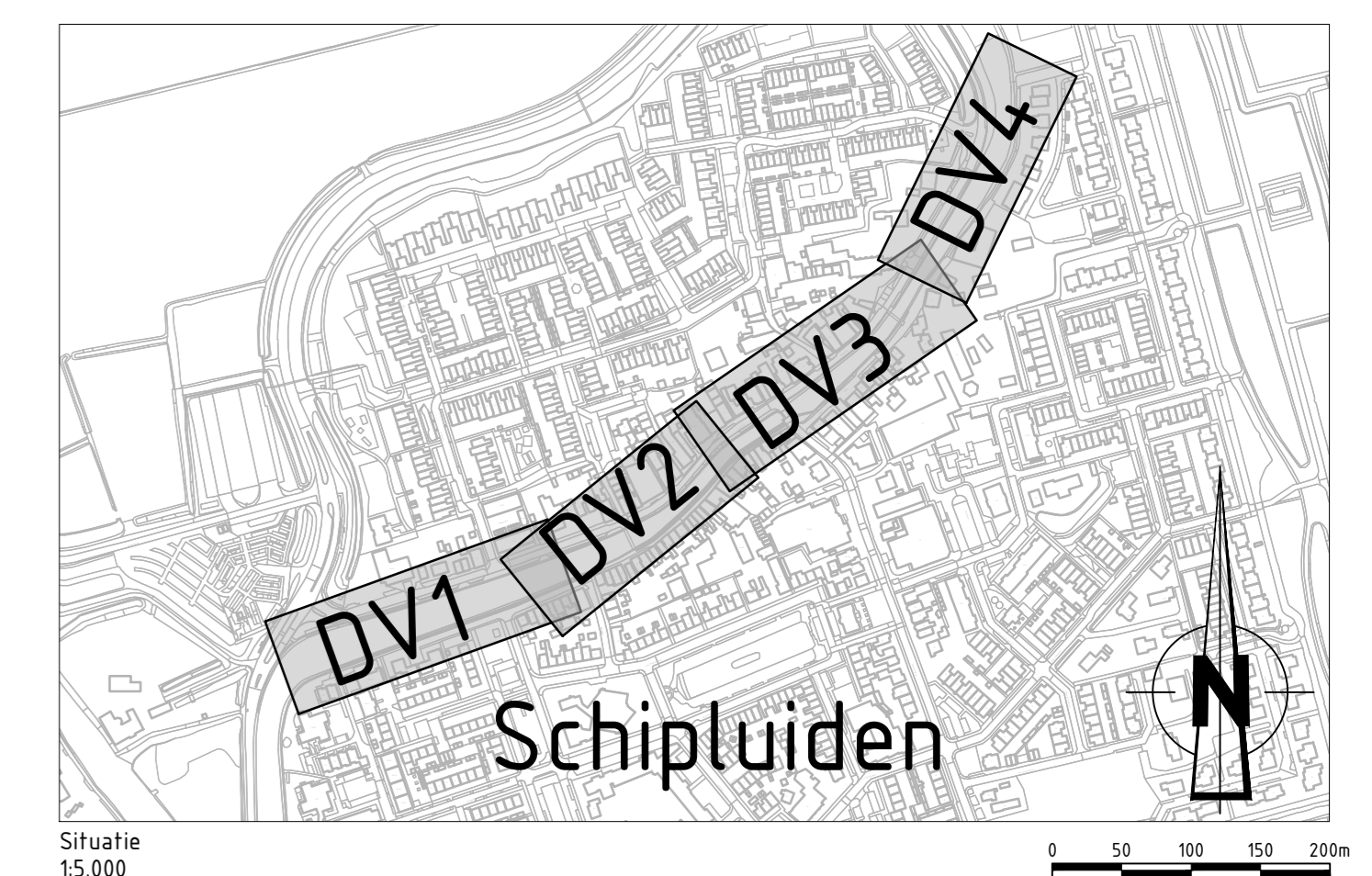

**Legenda K&L**

- |                          |                          |
|--------------------------|--------------------------|
| Bestaande situatie (BGT) | Drukrietslingering       |
| kadastrale grenzen       | Vrijval rietslingering   |
| Data                     | mantelbus, overig        |
| Kabelbed, data           | Eis voorzorgsmaatregelen |
| Stroom, LS, vervallen    | Afsluiter, water         |
| Stroom, MS, vervallen    | Hulpstuk data            |
| Gas, LD                  | Brandkraan               |
| Kabelbed, gas, LD        |                          |
| Gas, LD, vervallen       |                          |
| Gas, HD                  |                          |
| Gas, HD, vervallen       |                          |
| Water                    |                          |
| Water, vervallen         |                          |

**Brondocumenten**

- BGT
- Inspectie (RPS)
- Dwarsprofielen (RPS)
- KLIC (180051384\_1)
- Kadastrale gegevens
- RPS advies- en ingenieursbureau b.v., toetsing bijzonder waterkerende constructies Schipluiden PDL33\_029, kadernetwerk 014-0586, 10 november 2014
- Arcadis b.v., Regionale waterkering, Vlaardingsekade (POL111\_001 en POL111\_013) te Schipluiden Geveiligheidsanalyse doc. nr. C0301000113.2700, status definitief, 14 oktober 2014

**OPMERKINGEN**

- Maten in meters tenzij anders vermeld
- Hoogte maten in meters t.o.v. N.A.P. tenzij anders vermeld

WZ:	DO00	OPMERKING WZDO00	Datum WZDO00
BT:	BT01	Datum BT01	Datum BT01
BT:	BT02	Datum BT02	Datum BT02
BT:	BT03	Datum BT03	Datum BT03

<p>Delfland</p>	<p>Projectmanagementbureau (PMB)</p> <p>Team: -</p> <p>Contact adres: POSTBUS 3061, 2601 DB, DELFT</p> <p>www.hndelfland.nl</p>
	<p><b>702021 WKC - Schipluiden</b></p>
<p>Locatie: Schipluiden</p> <p>Onderwerp: Waterkerende constructies Dorpsstraat + Vlaardingsekade</p> <p>Soort tek.: Kabels en leidingen 2</p>	<p>Iv-Infra</p>

<b>Status: DEFINITIEF</b>																															
<table border="1"> <tr> <td>Naam</td> <td>Johannes</td> <td>Datum</td> <td>03-10-2019</td> <td>Pr.</td> <td>0</td> </tr> <tr> <td>Getekend</td> <td>R.F. Jijl</td> <td>Datum</td> <td>03-10-2019</td> <td>Schaal:</td> <td>1:20 / 1:100</td> </tr> <tr> <td>Gecontroleerd</td> <td>C.T.J.D.M. Steenbergen</td> <td>Datum</td> <td>03-10-2019</td> <td>Contractnr.</td> <td>702021-01</td> </tr> <tr> <td>Projectleider</td> <td>H.J. Wolters</td> <td>Datum</td> <td>03-10-2019</td> <td>Formaat:</td> <td>A0</td> </tr> <tr> <td>Ontwerper</td> <td>R.M.D.</td> <td></td> <td></td> <td>Prj.nr.:</td> <td>INFR180272</td> </tr> </table>	Naam	Johannes	Datum	03-10-2019	Pr.	0	Getekend	R.F. Jijl	Datum	03-10-2019	Schaal:	1:20 / 1:100	Gecontroleerd	C.T.J.D.M. Steenbergen	Datum	03-10-2019	Contractnr.	702021-01	Projectleider	H.J. Wolters	Datum	03-10-2019	Formaat:	A0	Ontwerper	R.M.D.			Prj.nr.:	INFR180272	<p>Archiefnr. <b>702021-101</b></p> <p>pag. <b>13/13</b></p>
Naam	Johannes	Datum	03-10-2019	Pr.	0																										
Getekend	R.F. Jijl	Datum	03-10-2019	Schaal:	1:20 / 1:100																										
Gecontroleerd	C.T.J.D.M. Steenbergen	Datum	03-10-2019	Contractnr.	702021-01																										
Projectleider	H.J. Wolters	Datum	03-10-2019	Formaat:	A0																										
Ontwerper	R.M.D.			Prj.nr.:	INFR180272																										