

Westelijke plas  
Schaal 1:500

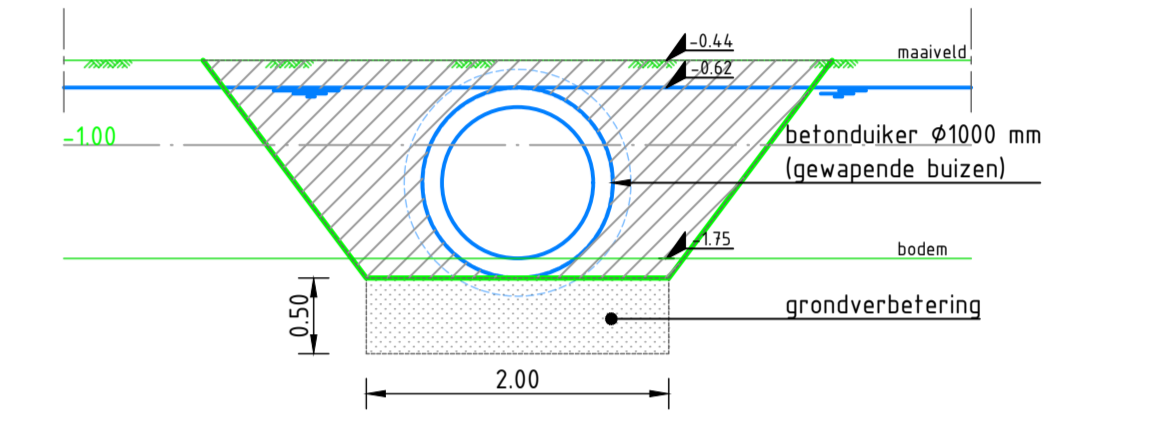

Duiker Ø1000 mm  
schaal 1:50

Legenda

- Bestaand**
- BGT ondergrond
  - bestaande palenrij
  - 0,50m
  - contour vervulling
- Nieuw**
- contouren met talud natuurvriendelijke oever
  - ontgraven uit terrein
  - verwerken grond
  - aanbrengen duiker Ø1000 mm
- Profielen**
- bovenkant slib
  - onderkant slib
  - waterlijn
  - nieuwe situatie (natuurvriendelijke oever)
  - aanvullen grond

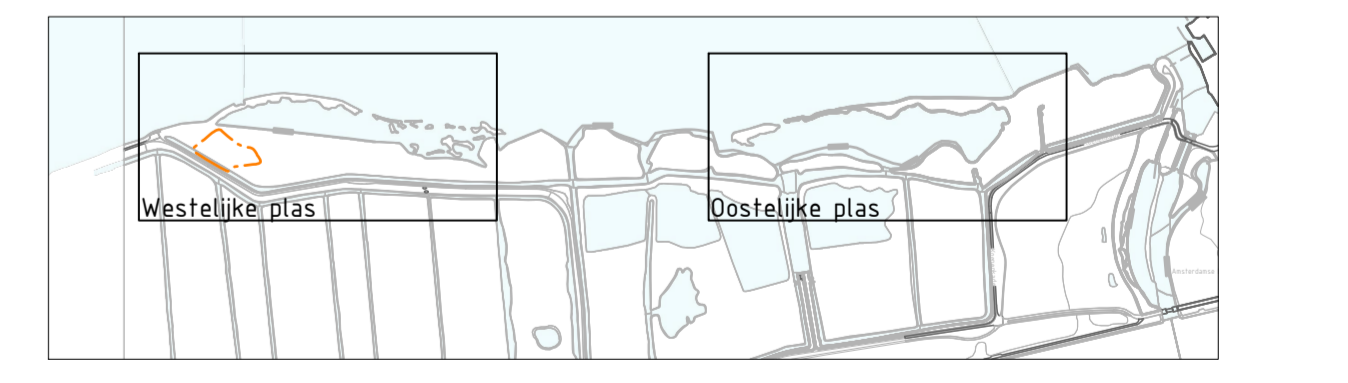

Overzichtstekening

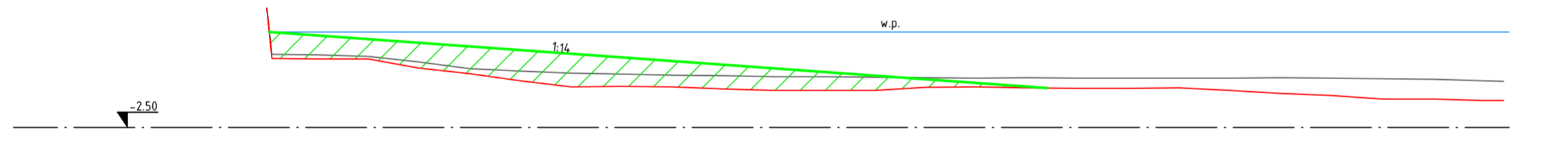

|                       |      |       |       |       |       |       |       |       |       |       |       |       |       |       |       |       |       |       |       |       |       |       |       |       |       |       |       |       |       |       |       |       |       |       |       |       |       |       |       |       |       |       |       |       |       |       |       |       |       |       |       |
|-----------------------|------|-------|-------|-------|-------|-------|-------|-------|-------|-------|-------|-------|-------|-------|-------|-------|-------|-------|-------|-------|-------|-------|-------|-------|-------|-------|-------|-------|-------|-------|-------|-------|-------|-------|-------|-------|-------|-------|-------|-------|-------|-------|-------|-------|-------|-------|-------|-------|-------|-------|-------|
| Hoogte slib bovenkant | 0,00 | -0,05 | -0,10 | -0,15 | -0,20 | -0,25 | -0,30 | -0,35 | -0,40 | -0,45 | -0,50 | -0,55 | -0,60 | -0,65 | -0,70 | -0,75 | -0,80 | -0,85 | -0,90 | -0,95 | -1,00 | -1,05 | -1,10 | -1,15 | -1,20 | -1,25 | -1,30 | -1,35 | -1,40 | -1,45 | -1,50 | -1,55 | -1,60 | -1,65 | -1,70 | -1,75 | -1,80 | -1,85 | -1,90 | -1,95 | -2,00 | -2,05 | -2,10 | -2,15 | -2,20 | -2,25 | -2,30 | -2,35 | -2,40 | -2,45 | -2,50 |
| Hoogte slib onderkant | 0,00 | -0,05 | -0,10 | -0,15 | -0,20 | -0,25 | -0,30 | -0,35 | -0,40 | -0,45 | -0,50 | -0,55 | -0,60 | -0,65 | -0,70 | -0,75 | -0,80 | -0,85 | -0,90 | -0,95 | -1,00 | -1,05 | -1,10 | -1,15 | -1,20 | -1,25 | -1,30 | -1,35 | -1,40 | -1,45 | -1,50 | -1,55 | -1,60 | -1,65 | -1,70 | -1,75 | -1,80 | -1,85 | -1,90 | -1,95 | -2,00 | -2,05 | -2,10 | -2,15 | -2,20 | -2,25 | -2,30 | -2,35 | -2,40 | -2,45 | -2,50 |
| Afstand in m.         | 0,00 | 1,00  | 2,00  | 3,00  | 4,00  | 5,00  | 6,00  | 7,00  | 8,00  | 9,00  | 10,00 | 11,00 | 12,00 | 13,00 | 14,00 | 15,00 | 16,00 | 17,00 | 18,00 | 19,00 | 20,00 | 21,00 | 22,00 | 23,00 | 24,00 | 25,00 | 26,00 | 27,00 | 28,00 | 29,00 | 30,00 | 31,00 | 32,00 | 33,00 | 34,00 | 35,00 | 36,00 | 37,00 | 38,00 | 39,00 | 40,00 | 41,00 | 42,00 | 43,00 | 44,00 | 45,00 | 46,00 | 47,00 | 48,00 | 49,00 | 50,00 |

Profiel 1  
Schaal 1:100

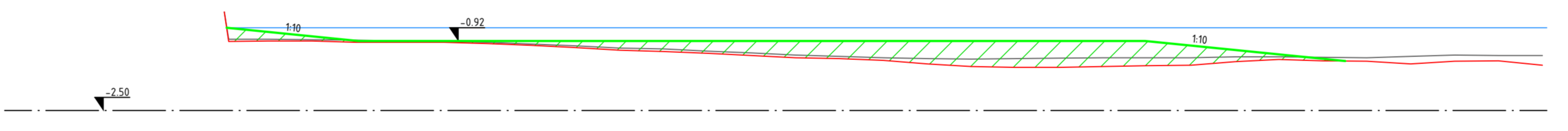

|                       |      |       |       |       |       |       |       |       |       |       |       |       |       |       |       |       |       |       |       |       |       |       |       |       |       |       |       |       |       |       |       |       |       |       |       |       |       |       |       |       |       |       |       |       |       |       |       |       |       |       |       |
|-----------------------|------|-------|-------|-------|-------|-------|-------|-------|-------|-------|-------|-------|-------|-------|-------|-------|-------|-------|-------|-------|-------|-------|-------|-------|-------|-------|-------|-------|-------|-------|-------|-------|-------|-------|-------|-------|-------|-------|-------|-------|-------|-------|-------|-------|-------|-------|-------|-------|-------|-------|-------|
| Hoogte slib bovenkant | 0,00 | -0,05 | -0,10 | -0,15 | -0,20 | -0,25 | -0,30 | -0,35 | -0,40 | -0,45 | -0,50 | -0,55 | -0,60 | -0,65 | -0,70 | -0,75 | -0,80 | -0,85 | -0,90 | -0,95 | -1,00 | -1,05 | -1,10 | -1,15 | -1,20 | -1,25 | -1,30 | -1,35 | -1,40 | -1,45 | -1,50 | -1,55 | -1,60 | -1,65 | -1,70 | -1,75 | -1,80 | -1,85 | -1,90 | -1,95 | -2,00 | -2,05 | -2,10 | -2,15 | -2,20 | -2,25 | -2,30 | -2,35 | -2,40 | -2,45 | -2,50 |
| Hoogte slib onderkant | 0,00 | -0,05 | -0,10 | -0,15 | -0,20 | -0,25 | -0,30 | -0,35 | -0,40 | -0,45 | -0,50 | -0,55 | -0,60 | -0,65 | -0,70 | -0,75 | -0,80 | -0,85 | -0,90 | -0,95 | -1,00 | -1,05 | -1,10 | -1,15 | -1,20 | -1,25 | -1,30 | -1,35 | -1,40 | -1,45 | -1,50 | -1,55 | -1,60 | -1,65 | -1,70 | -1,75 | -1,80 | -1,85 | -1,90 | -1,95 | -2,00 | -2,05 | -2,10 | -2,15 | -2,20 | -2,25 | -2,30 | -2,35 | -2,40 | -2,45 | -2,50 |
| Afstand in m.         | 0,00 | 1,00  | 2,00  | 3,00  | 4,00  | 5,00  | 6,00  | 7,00  | 8,00  | 9,00  | 10,00 | 11,00 | 12,00 | 13,00 | 14,00 | 15,00 | 16,00 | 17,00 | 18,00 | 19,00 | 20,00 | 21,00 | 22,00 | 23,00 | 24,00 | 25,00 | 26,00 | 27,00 | 28,00 | 29,00 | 30,00 | 31,00 | 32,00 | 33,00 | 34,00 | 35,00 | 36,00 | 37,00 | 38,00 | 39,00 | 40,00 | 41,00 | 42,00 | 43,00 | 44,00 | 45,00 | 46,00 | 47,00 | 48,00 | 49,00 | 50,00 |

Profiel 4  
Schaal 1:100

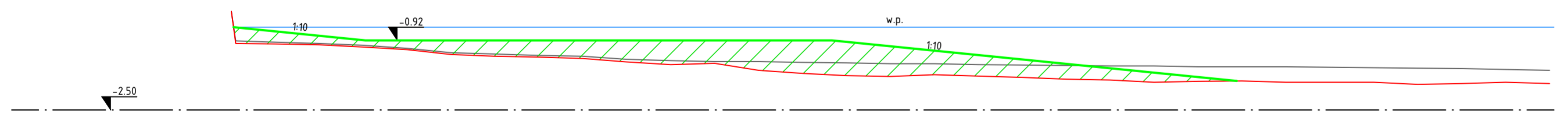

|                       |      |       |       |       |       |       |       |       |       |       |       |       |       |       |       |       |       |       |       |       |       |       |       |       |       |       |       |       |       |       |       |       |       |       |       |       |       |       |       |       |       |       |       |       |       |       |       |       |       |       |       |
|-----------------------|------|-------|-------|-------|-------|-------|-------|-------|-------|-------|-------|-------|-------|-------|-------|-------|-------|-------|-------|-------|-------|-------|-------|-------|-------|-------|-------|-------|-------|-------|-------|-------|-------|-------|-------|-------|-------|-------|-------|-------|-------|-------|-------|-------|-------|-------|-------|-------|-------|-------|-------|
| Hoogte slib bovenkant | 0,00 | -0,05 | -0,10 | -0,15 | -0,20 | -0,25 | -0,30 | -0,35 | -0,40 | -0,45 | -0,50 | -0,55 | -0,60 | -0,65 | -0,70 | -0,75 | -0,80 | -0,85 | -0,90 | -0,95 | -1,00 | -1,05 | -1,10 | -1,15 | -1,20 | -1,25 | -1,30 | -1,35 | -1,40 | -1,45 | -1,50 | -1,55 | -1,60 | -1,65 | -1,70 | -1,75 | -1,80 | -1,85 | -1,90 | -1,95 | -2,00 | -2,05 | -2,10 | -2,15 | -2,20 | -2,25 | -2,30 | -2,35 | -2,40 | -2,45 | -2,50 |
| Hoogte slib onderkant | 0,00 | -0,05 | -0,10 | -0,15 | -0,20 | -0,25 | -0,30 | -0,35 | -0,40 | -0,45 | -0,50 | -0,55 | -0,60 | -0,65 | -0,70 | -0,75 | -0,80 | -0,85 | -0,90 | -0,95 | -1,00 | -1,05 | -1,10 | -1,15 | -1,20 | -1,25 | -1,30 | -1,35 | -1,40 | -1,45 | -1,50 | -1,55 | -1,60 | -1,65 | -1,70 | -1,75 | -1,80 | -1,85 | -1,90 | -1,95 | -2,00 | -2,05 | -2,10 | -2,15 | -2,20 | -2,25 | -2,30 | -2,35 | -2,40 | -2,45 | -2,50 |
| Afstand in m.         | 0,00 | 1,00  | 2,00  | 3,00  | 4,00  | 5,00  | 6,00  | 7,00  | 8,00  | 9,00  | 10,00 | 11,00 | 12,00 | 13,00 | 14,00 | 15,00 | 16,00 | 17,00 | 18,00 | 19,00 | 20,00 | 21,00 | 22,00 | 23,00 | 24,00 | 25,00 | 26,00 | 27,00 | 28,00 | 29,00 | 30,00 | 31,00 | 32,00 | 33,00 | 34,00 | 35,00 | 36,00 | 37,00 | 38,00 | 39,00 | 40,00 | 41,00 | 42,00 | 43,00 | 44,00 | 45,00 | 46,00 | 47,00 | 48,00 | 49,00 | 50,00 |

Profiel 2  
Schaal 1:100

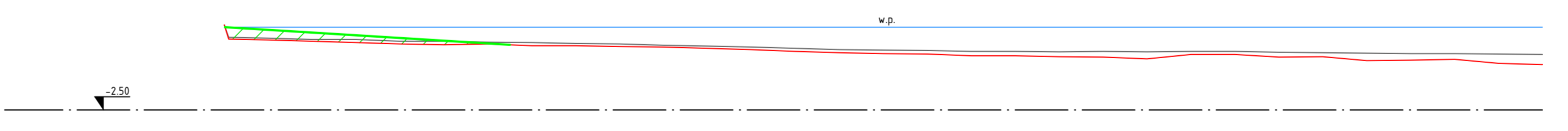

|                       |      |       |       |       |       |       |       |       |       |       |       |       |       |       |       |       |       |       |       |       |       |       |       |       |       |       |       |       |       |       |       |       |       |       |       |       |       |       |       |       |       |       |       |       |       |       |       |       |       |       |       |
|-----------------------|------|-------|-------|-------|-------|-------|-------|-------|-------|-------|-------|-------|-------|-------|-------|-------|-------|-------|-------|-------|-------|-------|-------|-------|-------|-------|-------|-------|-------|-------|-------|-------|-------|-------|-------|-------|-------|-------|-------|-------|-------|-------|-------|-------|-------|-------|-------|-------|-------|-------|-------|
| Hoogte slib bovenkant | 0,00 | -0,05 | -0,10 | -0,15 | -0,20 | -0,25 | -0,30 | -0,35 | -0,40 | -0,45 | -0,50 | -0,55 | -0,60 | -0,65 | -0,70 | -0,75 | -0,80 | -0,85 | -0,90 | -0,95 | -1,00 | -1,05 | -1,10 | -1,15 | -1,20 | -1,25 | -1,30 | -1,35 | -1,40 | -1,45 | -1,50 | -1,55 | -1,60 | -1,65 | -1,70 | -1,75 | -1,80 | -1,85 | -1,90 | -1,95 | -2,00 | -2,05 | -2,10 | -2,15 | -2,20 | -2,25 | -2,30 | -2,35 | -2,40 | -2,45 | -2,50 |
| Hoogte slib onderkant | 0,00 | -0,05 | -0,10 | -0,15 | -0,20 | -0,25 | -0,30 | -0,35 | -0,40 | -0,45 | -0,50 | -0,55 | -0,60 | -0,65 | -0,70 | -0,75 | -0,80 | -0,85 | -0,90 | -0,95 | -1,00 | -1,05 | -1,10 | -1,15 | -1,20 | -1,25 | -1,30 | -1,35 | -1,40 | -1,45 | -1,50 | -1,55 | -1,60 | -1,65 | -1,70 | -1,75 | -1,80 | -1,85 | -1,90 | -1,95 | -2,00 | -2,05 | -2,10 | -2,15 | -2,20 | -2,25 | -2,30 | -2,35 | -2,40 | -2,45 | -2,50 |
| Afstand in m.         | 0,00 | 1,00  | 2,00  | 3,00  | 4,00  | 5,00  | 6,00  | 7,00  | 8,00  | 9,00  | 10,00 | 11,00 | 12,00 | 13,00 | 14,00 | 15,00 | 16,00 | 17,00 | 18,00 | 19,00 | 20,00 | 21,00 | 22,00 | 23,00 | 24,00 | 25,00 | 26,00 | 27,00 | 28,00 | 29,00 | 30,00 | 31,00 | 32,00 | 33,00 | 34,00 | 35,00 | 36,00 | 37,00 | 38,00 | 39,00 | 40,00 | 41,00 | 42,00 | 43,00 | 44,00 | 45,00 | 46,00 | 47,00 | 48,00 | 49,00 | 50,00 |

Profiel 5  
Schaal 1:100

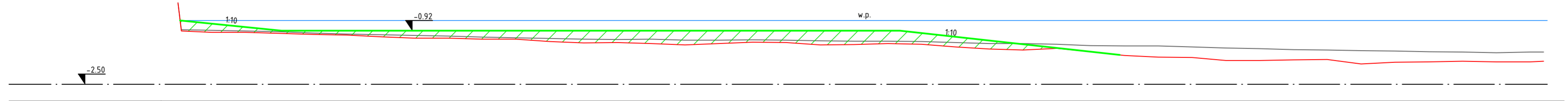

|                       |      |       |       |       |       |       |       |       |       |       |       |       |       |       |       |       |       |       |       |       |       |       |       |       |       |       |       |       |       |       |       |       |       |       |       |       |       |       |       |       |       |       |       |       |       |       |       |       |       |       |       |
|-----------------------|------|-------|-------|-------|-------|-------|-------|-------|-------|-------|-------|-------|-------|-------|-------|-------|-------|-------|-------|-------|-------|-------|-------|-------|-------|-------|-------|-------|-------|-------|-------|-------|-------|-------|-------|-------|-------|-------|-------|-------|-------|-------|-------|-------|-------|-------|-------|-------|-------|-------|-------|
| Hoogte slib bovenkant | 0,00 | -0,05 | -0,10 | -0,15 | -0,20 | -0,25 | -0,30 | -0,35 | -0,40 | -0,45 | -0,50 | -0,55 | -0,60 | -0,65 | -0,70 | -0,75 | -0,80 | -0,85 | -0,90 | -0,95 | -1,00 | -1,05 | -1,10 | -1,15 | -1,20 | -1,25 | -1,30 | -1,35 | -1,40 | -1,45 | -1,50 | -1,55 | -1,60 | -1,65 | -1,70 | -1,75 | -1,80 | -1,85 | -1,90 | -1,95 | -2,00 | -2,05 | -2,10 | -2,15 | -2,20 | -2,25 | -2,30 | -2,35 | -2,40 | -2,45 | -2,50 |
| Hoogte slib onderkant | 0,00 | -0,05 | -0,10 | -0,15 | -0,20 | -0,25 | -0,30 | -0,35 | -0,40 | -0,45 | -0,50 | -0,55 | -0,60 | -0,65 | -0,70 | -0,75 | -0,80 | -0,85 | -0,90 | -0,95 | -1,00 | -1,05 | -1,10 | -1,15 | -1,20 | -1,25 | -1,30 | -1,35 | -1,40 | -1,45 | -1,50 | -1,55 | -1,60 | -1,65 | -1,70 | -1,75 | -1,80 | -1,85 | -1,90 | -1,95 | -2,00 | -2,05 | -2,10 | -2,15 | -2,20 | -2,25 | -2,30 | -2,35 | -2,40 | -2,45 | -2,50 |
| Afstand in m.         | 0,00 | 1,00  | 2,00  | 3,00  | 4,00  | 5,00  | 6,00  | 7,00  | 8,00  | 9,00  | 10,00 | 11,00 | 12,00 | 13,00 | 14,00 | 15,00 | 16,00 | 17,00 | 18,00 | 19,00 | 20,00 | 21,00 | 22,00 | 23,00 | 24,00 | 25,00 | 26,00 | 27,00 | 28,00 | 29,00 | 30,00 | 31,00 | 32,00 | 33,00 | 34,00 | 35,00 | 36,00 | 37,00 | 38,00 | 39,00 | 40,00 | 41,00 | 42,00 | 43,00 | 44,00 | 45,00 | 46,00 | 47,00 | 48,00 | 49,00 | 50,00 |

Profiel 3  
Schaal 1:100

|   |               |              |
|---|---------------|--------------|
| 2.0 Aanpassing projectnaam                  |               | 18-07-2019   |
| 1.0 Eerste uitgave                          |               | 02-07-2019   |
| uitgave wijzigingen                         |               |              |
| <b>Revitalisatie vooroevers Nieuwe Meer</b> |               |              |
| Natuurvriendelijke oevers Nieuwe Meer       |               |              |
| Westelijke plas                             |               |              |
| Situatie, profielen en details              |               |              |
| Hoogheemraadschap van Rijnland              |               |              |
| getekend                                    | gecontroleerd | gesehen      |
| naam/p/n                                    | JUNI          | TVR          |
| datum                                       | 02-07-2019    | 02-07-2019   |
| formaat                                     | A0            |              |
| project nr.                                 | 180921        | blad 1 van 1 |
| status                                      | DEFINITIEF    | versie       |
| schaal                                      |               |              |
| tek.nr.                                     |               |              |
| 180921-T-0002                               |               | 2.0          |