

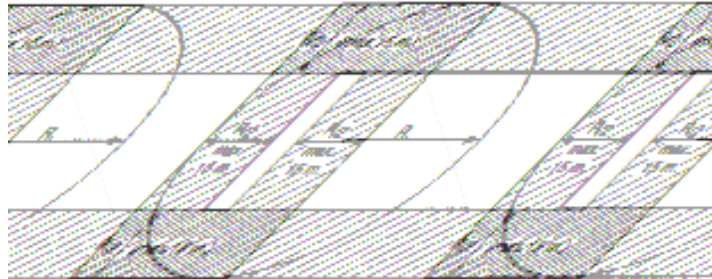

Figuur 3 Ligging van de achtergevelrooilijn (artikel 2.5.11, eerste lid, onder a)

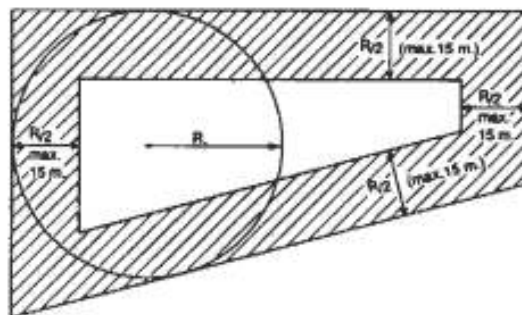

Figuur 4 Ligging van de achtergevelrooilijn (artikel 2.5.11, eerste lid, onder a)



Figuur 5 Ligging van de achtergevelrooilijn (artikel 2.5.11, eerste lid, onder a)

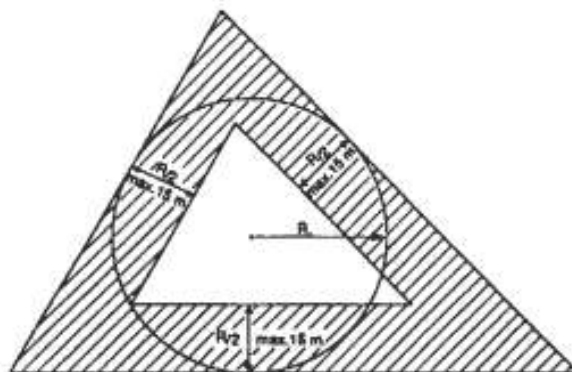

Figuur 6 Ligging van de achtergevelrooilijn (artikel 2.5.11, eerste lid, onder b)

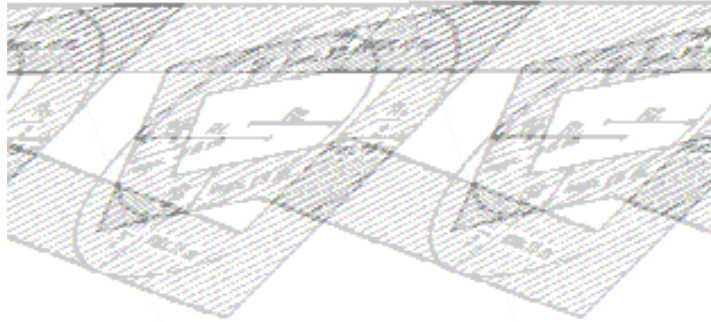

*Figuur 7 Ligging van de achtergevelrooilijn (artikel 2.5.11, eerste lid, onder c)*

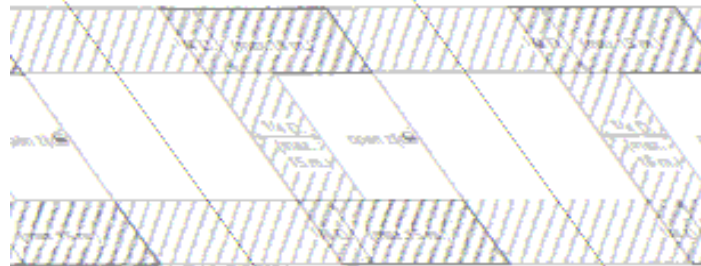

*Figuur 8 Ligging van de achtergevelrooilijn (artikel 2.5.11, eerste lid, onder c)*

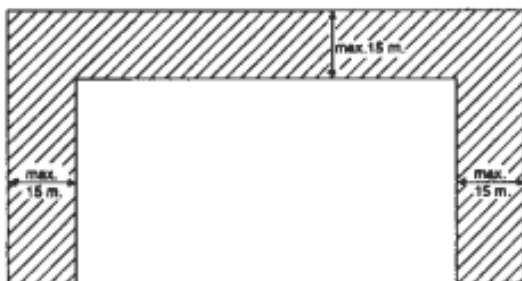

*Figuur 9 Ligging van de achtergevelrooilijn (artikel 2.5.11, eerste lid, onder d)*

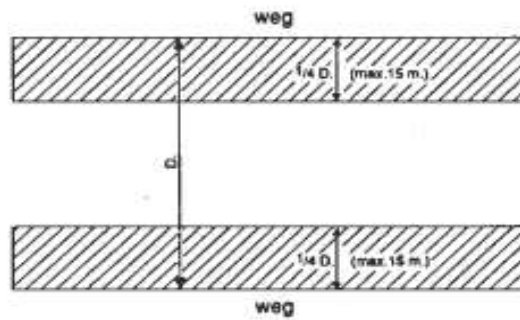

*Figuur 10 Ligging van de achtergevelrooilijn (artikel 2.5.11, eerste lid, onder e)*

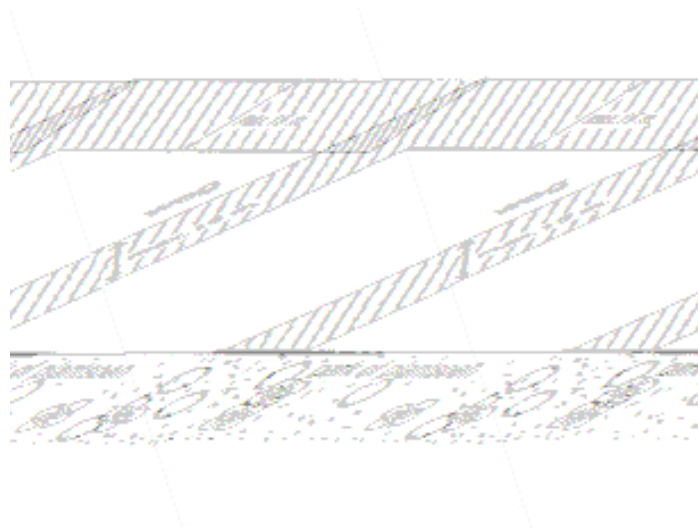

*Figuur 11 Teruglegging met het oog op de daglichttoetreding van achtergevelrooilijn die een scherpe hoek met elkaar vormen (ingevolge artikel 2.5.11, lid 2)*

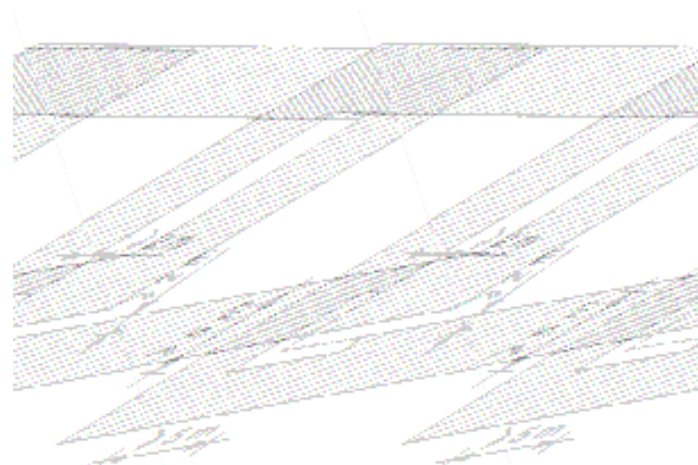

*Figuur 12 Bouwhoogte in voor- en achtergevelrooilijn en daartussen. Maximum bouwhoogte (artikelen 2.5.20, 2.5.21, 2.5.23 en 2.5.25)*

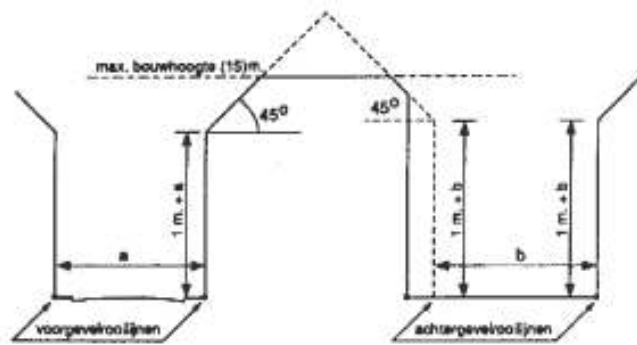

*Figuur 13 Vervallen*

*Figuur 14 Vervallen*

*Figuur 15 Bouwhoogte in de voorgevelrooilijn (artikelen 2.5.20, vierde lid, eerste alinea)*

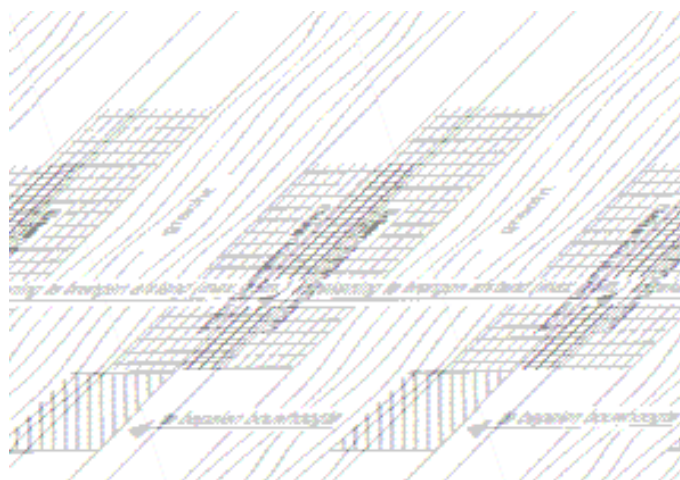

*Figuur 16 Bouwhoogte in de voorgevelrooilijn (artikelen 2.5.20, vierde lid, tweede alinea)*

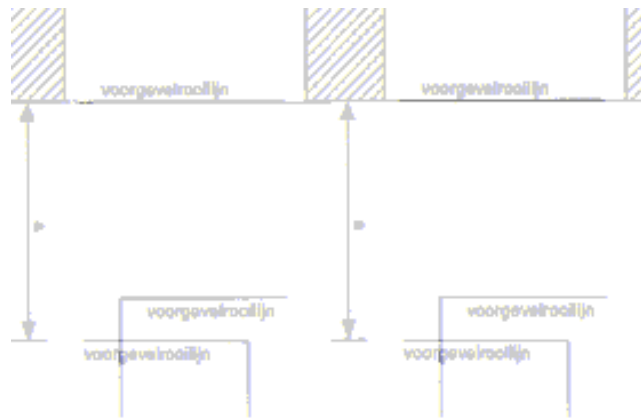

*Figuur 17 Bouwhoogte in de achtergevelrooilijn (artikelen 2.5.21, tweede lid, tweede alinea)*

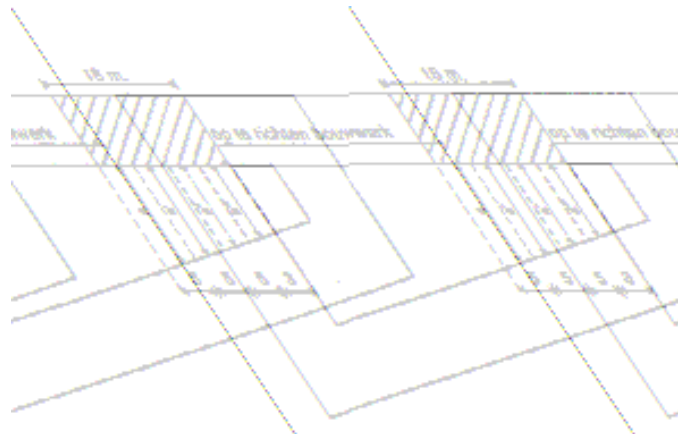

*Figuur 18 Bouwhoogte in de achtergevelrooilijn (artikel 2.5.20, tweede lid, derde alinea)*

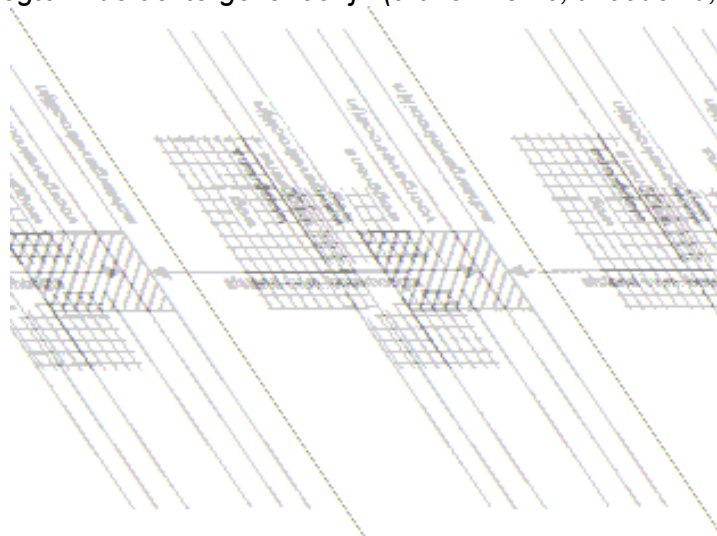

*Figuur 19 Hoogte van een zijgevel tegenover een achtergevelrooilijn (artikel 2.5.22)*

