

Tekeningen/berekeningen derden

Alle tekeningen en/of berekeningen van derden dienen ter goedkeuring voor-gelegd te worden aan de directie.

Bijbehorende tekeningen/berekeningen

Voor tekeningen en berekeningen zie lijst L01

Behoort bij beschikking

d.d. 30-09-2016

nr.(s) ZK16003768

Medewerker
Publiekszaken/vergunningen



ALLE MATEN IN HET WERK CONTROLEREN !!!

Peil = 0.000+ = 0.640+ N.A.P.

Kruin v.d. weg = 0.300- Peil = 0.340 + N.A.P.

Maaiveld = ca. 0.100- aansluitend vloerniveau

Peil = b.k. afgew. vloer in 0.01 hal



REVISIE:

0
A
B
C

OMSCHRIJVING:

D.D. 02-08-2016 (VOOR COMMENTAAR)
D.D. 08-08-2016 (T.B.V. OMGEVINGSVERGUNNING)

OMGEVINGSVERGUNNING

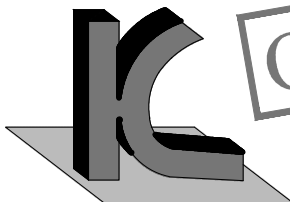

KRAAK BOUWTECHNISCH
MANAGEMENTBURO B.V.

STOOFWEG 3
4681 RK
NIEUW-VOSSEMEER

TEL. 0167 - 56 05 09
FAX. 0167 - 56 09 10
E-MAIL. info@kraakbv.nl

WERKNR. : 16041
SCHAAL : 1:10
AFM. : A4
GET. :
GEC. :

PROJECT: NIEUWBOUW V.E. VRIJSTAANDE
WONING MET SCHUUR AAN HET
OUDLANDSDIJKJE 2 TE STEENB.

OPDR.GEVER:

TEK. NR.:

T04

BOUWKUNDIGE DETAILS

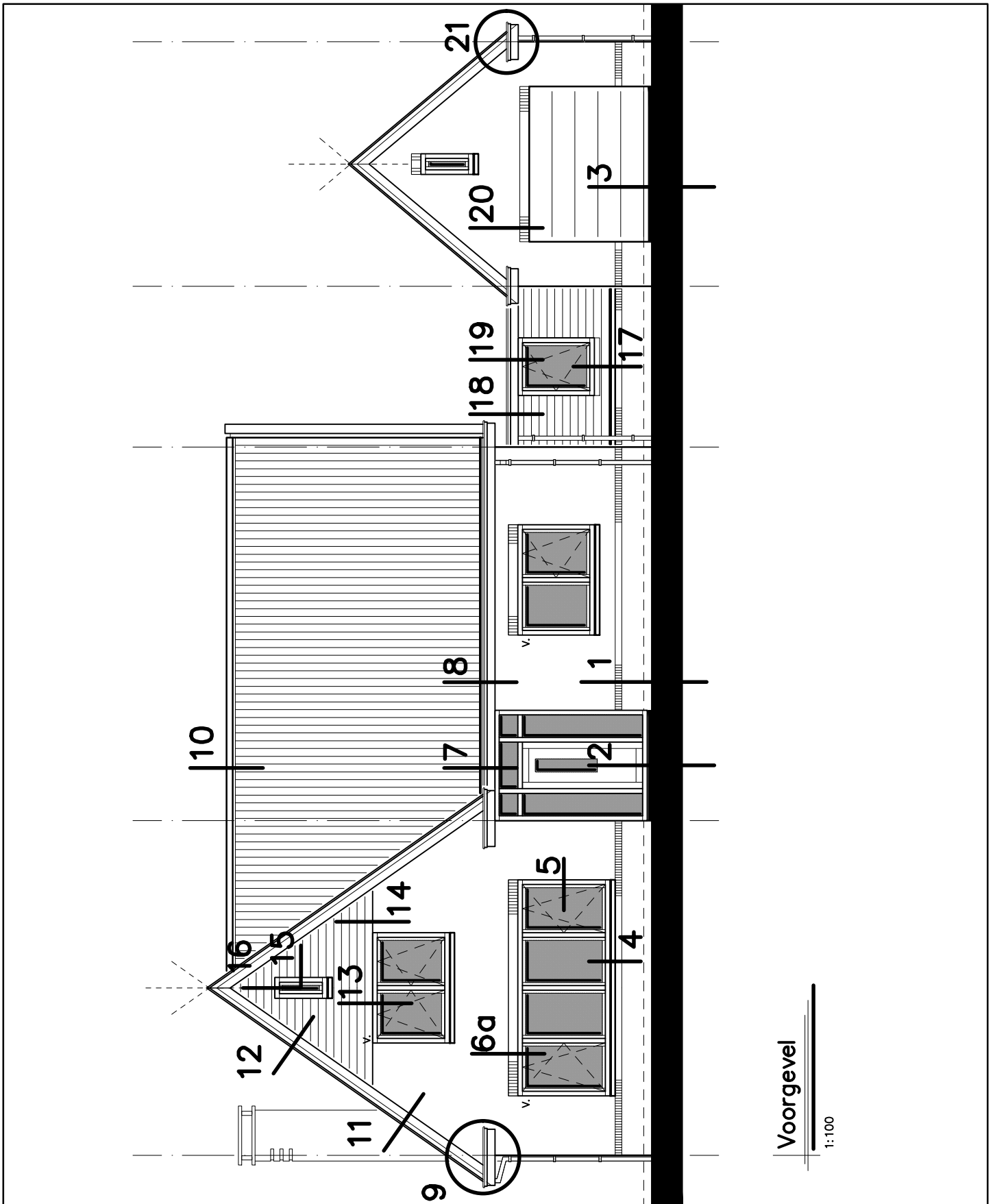

Voorgevel

1:100

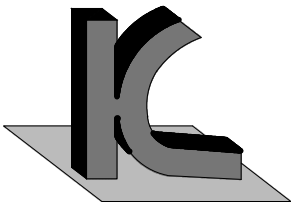

KRAAK BOUWTECHNISCH
MANAGEMENTBURO B.V.

STOOFWEG 3
4681 RK
NIEUW-VOSSEMEER

TEL. 0167 - 56 05 09
FAX. 0167 - 56 09 10
E-MAIL. info@kraakbv.nl

WERKNR.: 16041

DATUM: 08-08-2016

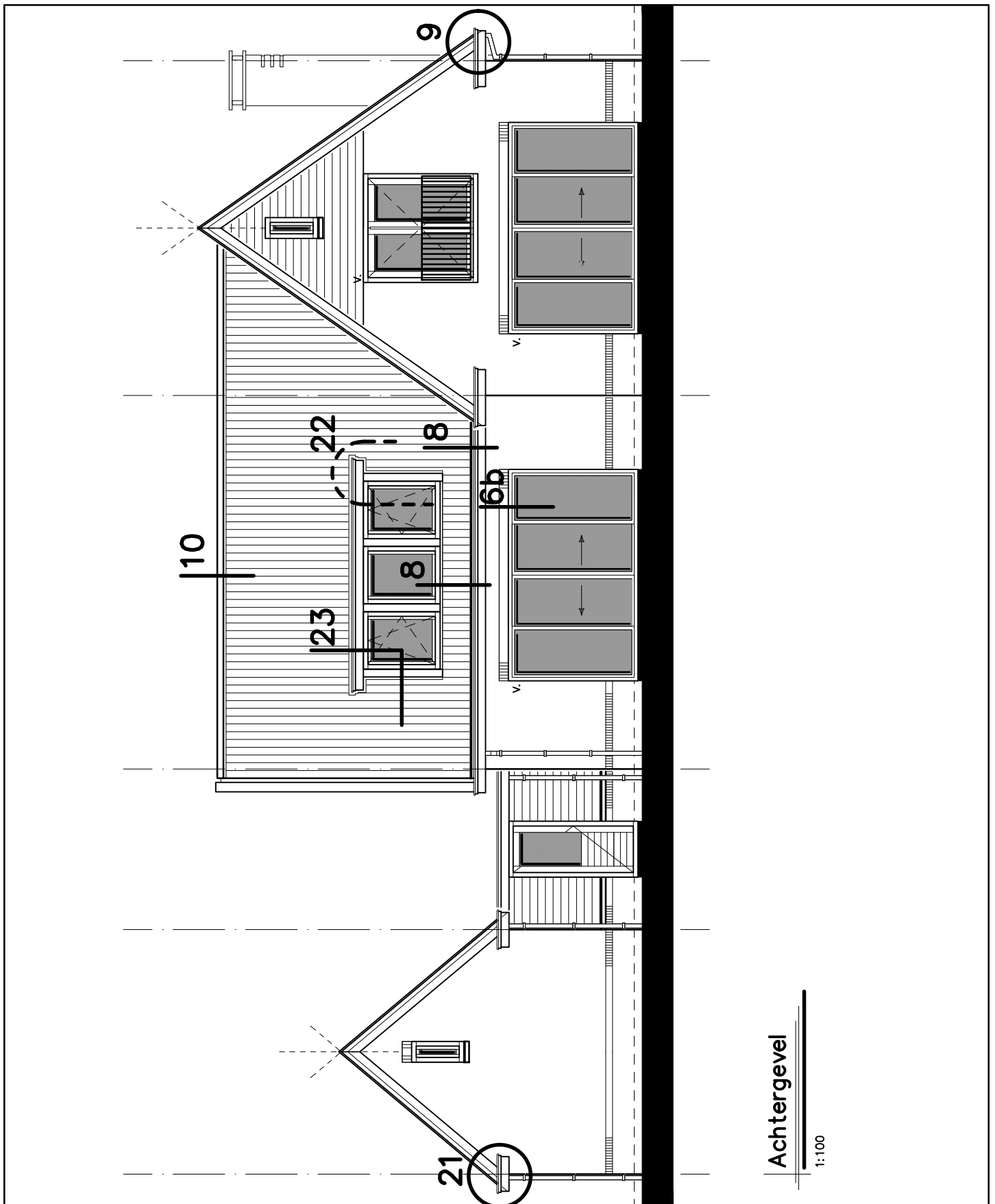

Achtergevel

1:100

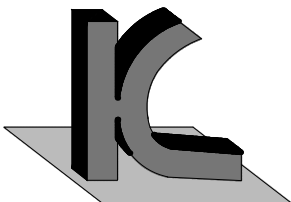

KRAAK BOUWTECHNISCH
MANAGEMENTBURO B.V.

STOOFWEG 3
4681 RK
NIEUW-VOSSEMEER

TEL. 0167 - 56 05 09
FAX. 0167 - 56 09 10
E-MAIL. info@kraakbv.nl

WERKNR.: 16041

DATUM: 08-08-2016

As

360

100

140

120

kopse rollaag 10mm terugliggend

0 | 460+

o.k. rollaag

BU > BI:

metselwerk 100mm

luchtspouw

spouwisolatie 100mm

binnenspouwblad poriso 120mm

afwerking volgens afw. staat

plint i.o.m. opdrachtgever

vloerafwerking volgens afw. staat

vloerverwarming op netten ?6-150mm

zand-cementdekvloer 80mm

ps-combinatievloer

tråstraam
(donker metselwerk)

0 | 000+

peil

0 | 400-

b.k. fundering

vochtkerende folie

funderingsbalk met ps-bekisting

0 | 900-

o.k. fundering

89

210

110

900

500

400

Detail 1

1:10

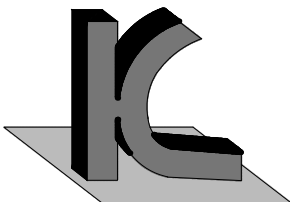

KRAAK BOUWTECHNISCH
MANAGEMENTBURO B.V.

STOOFWEG 3
4681 RK
NIEUW-VOSSEMEER

TEL. 0167 - 56 05 09
FAX. 0167 - 56 09 10
E-MAIL. info@kraakbv.nl

WERKNR.: 16041

DATUM: 08-08-2016

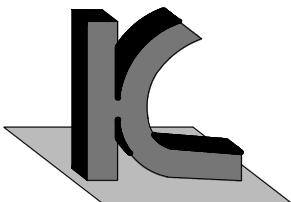
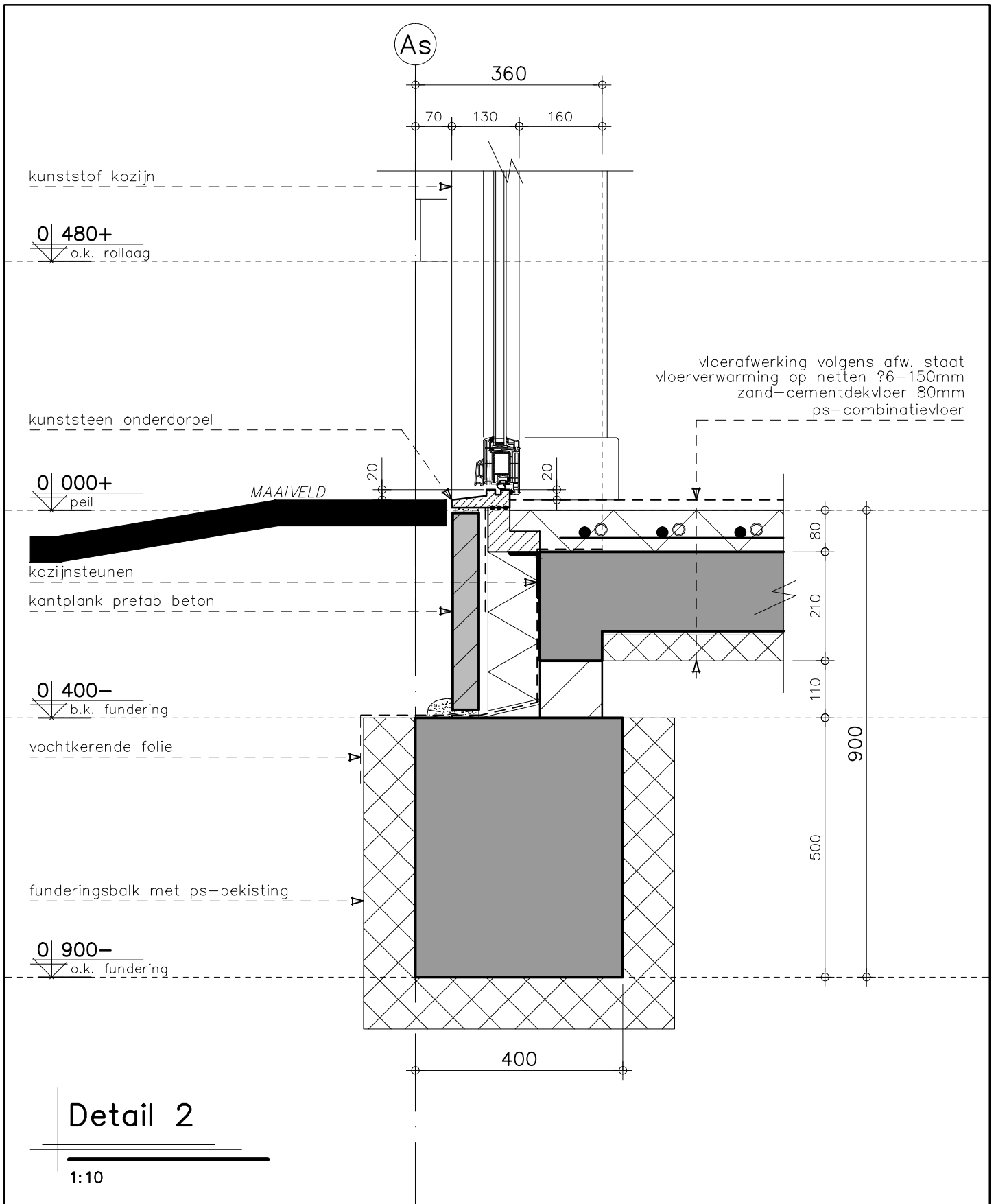

KRAAK BOUWTECHNISCH
MANAGEMENTBURO B.V.

STOOFWEG 3
4681 RK
NIEUW-VOSSEMEER

TEL. 0167 - 56 05 09
FAX. 0167 - 56 09 10
E-MAIL. info@kraakbv.nl

WERKNR.: 16041

DATUM: 08-08-2016

As

360

maatvoering afhankelijk van type deur

sectinaaldeur

0 | 460+
o.k. rollaag

stalen hoeklijn 50x50x5mm
verankeren in inrit

6 ϕ 8

0 | 000+
peil

coating
vloerverwarming
op netten ϕ 6-150mm
zand-cementdekvloer 80mm
ps-combinatievloer

MAAIVELD

bgls. ϕ 8-150

0 | 400-
b.k. fundering

vochtkerende folie

funderingsbalk met ps-bekisting

0 | 900-
o.k. fundering

400

80
210
110
900
500

Detail 3

1:10

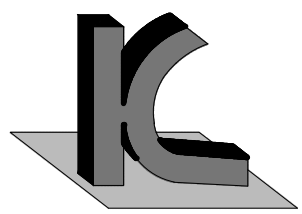

KRAAK BOUWTECHNISCH
MANAGEMENTBURO B.V.

STOOFWEG 3
4681 RK
NIEUW-VOSSEMEER
TEL. 0167 - 56 05 09
FAX. 0167 - 56 09 10
E-MAIL. info@kraakbv.nl

WERKNR.: 16041

DATUM: 08-08-2016

As

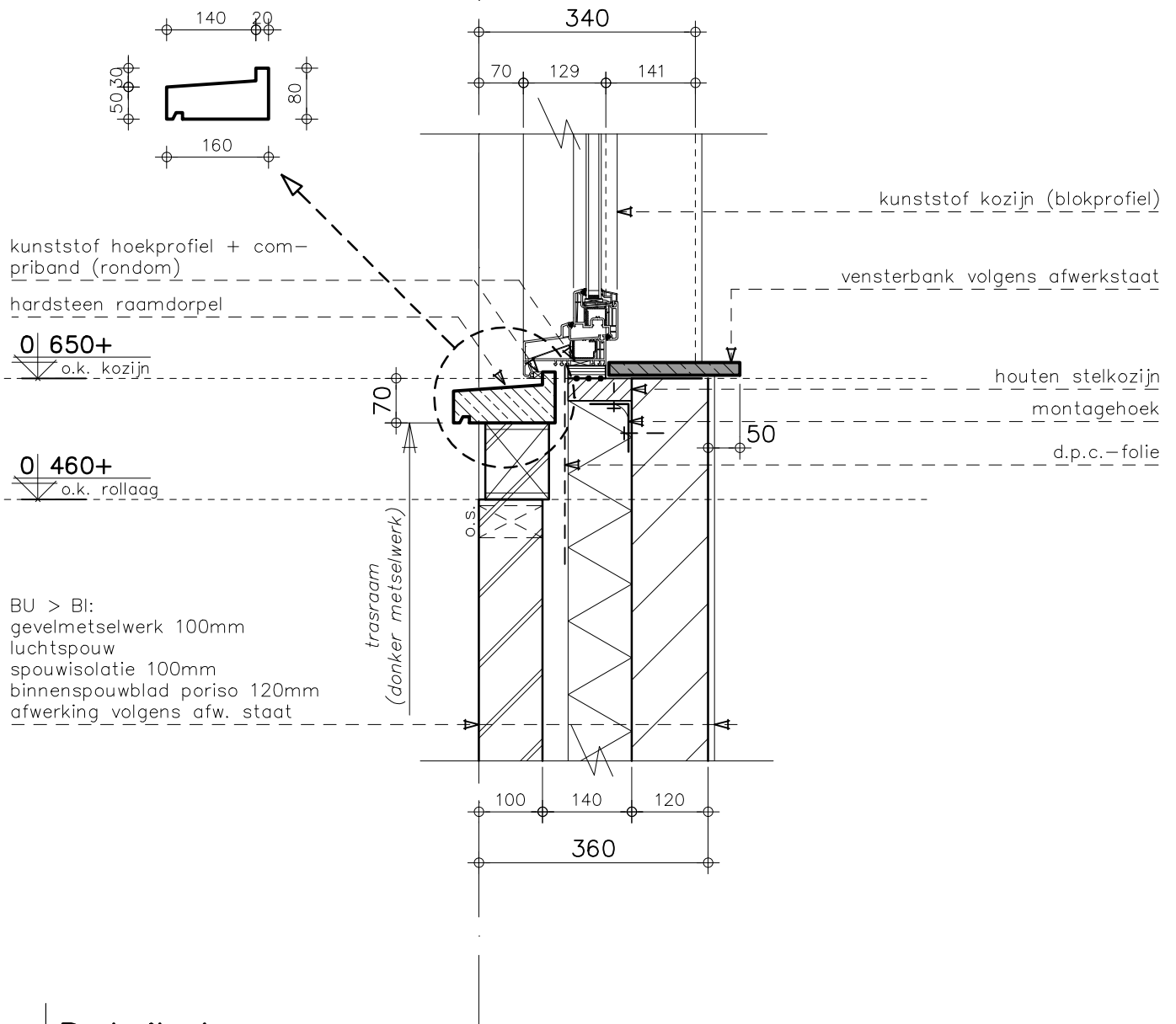

kunststof hoekprofiel + com-
priband (rondom)
hardsteen raamdorpel

kunststof kozijn (blokprofiel)

vensterbank volgens afwerkstaat

0 | 650+
o.k. kozijn

houten stelkozijn
montagehoek

0 | 460+
o.k. rollaag

d.p.c.-folie

BU > BI:
gevelmetselwerk 100mm
luchtsponw
spouwisolatie 100mm
binnensponwblad poriso 120mm
afwerking volgens afw. staat

trasraam
(donker metselwerk)

Detail 4

1:10

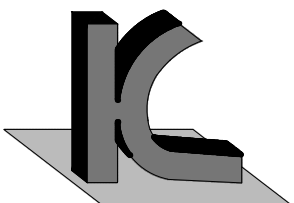

KRAAK BOUWTECHNISCH
MANAGEMENTBURO B.V.

STOOFWEG 3
4681 RK
NIEUW-VOSSEMEER
TEL. 0167 - 56 05 09
FAX. 0167 - 56 09 10
E-MAIL. info@kraakbv.nl

WERKNR.: 16041

DATUM: 08-08-2016

BU > BI:
 metselwerk 100mm
 luchtpouw
 spouwisolatie 100mm
 binnenspouwblad poriso 120mm
 afwerking volgens afw. staat

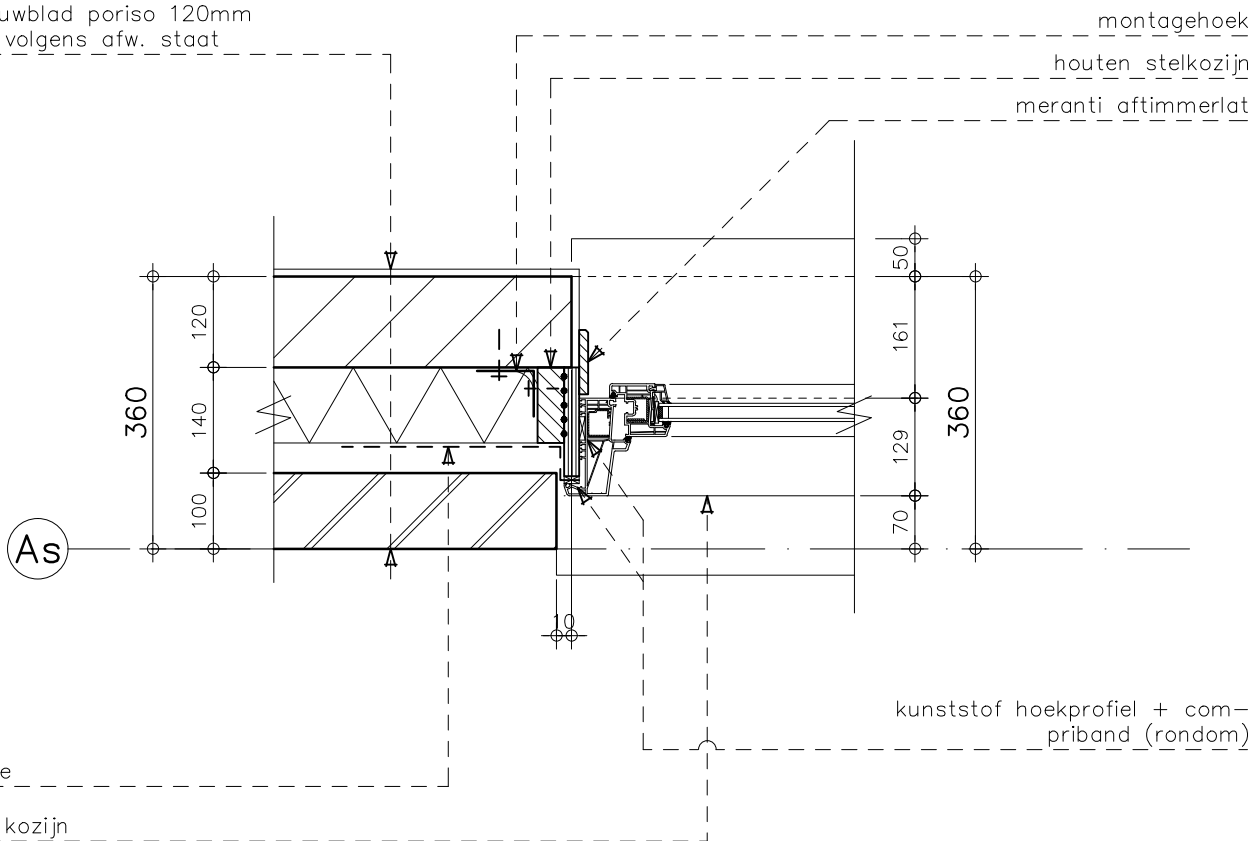

Detail 5

1:10

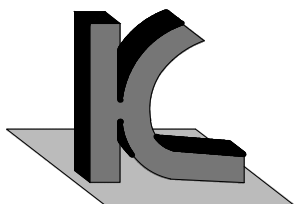

KRAAK BOUWTECHNISCH
 MANAGEMENTBURO B.V.

STOOFWEG 3
 4681 RK
 NIEUW-VOSSEMEER

TEL. 0167 - 56 05 09
 FAX. 0167 - 56 09 10
 E-MAIL. info@kraakbv.nl

WERKNR.: 16041

DATUM: 08-08-2016

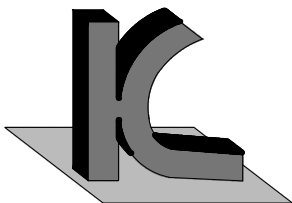
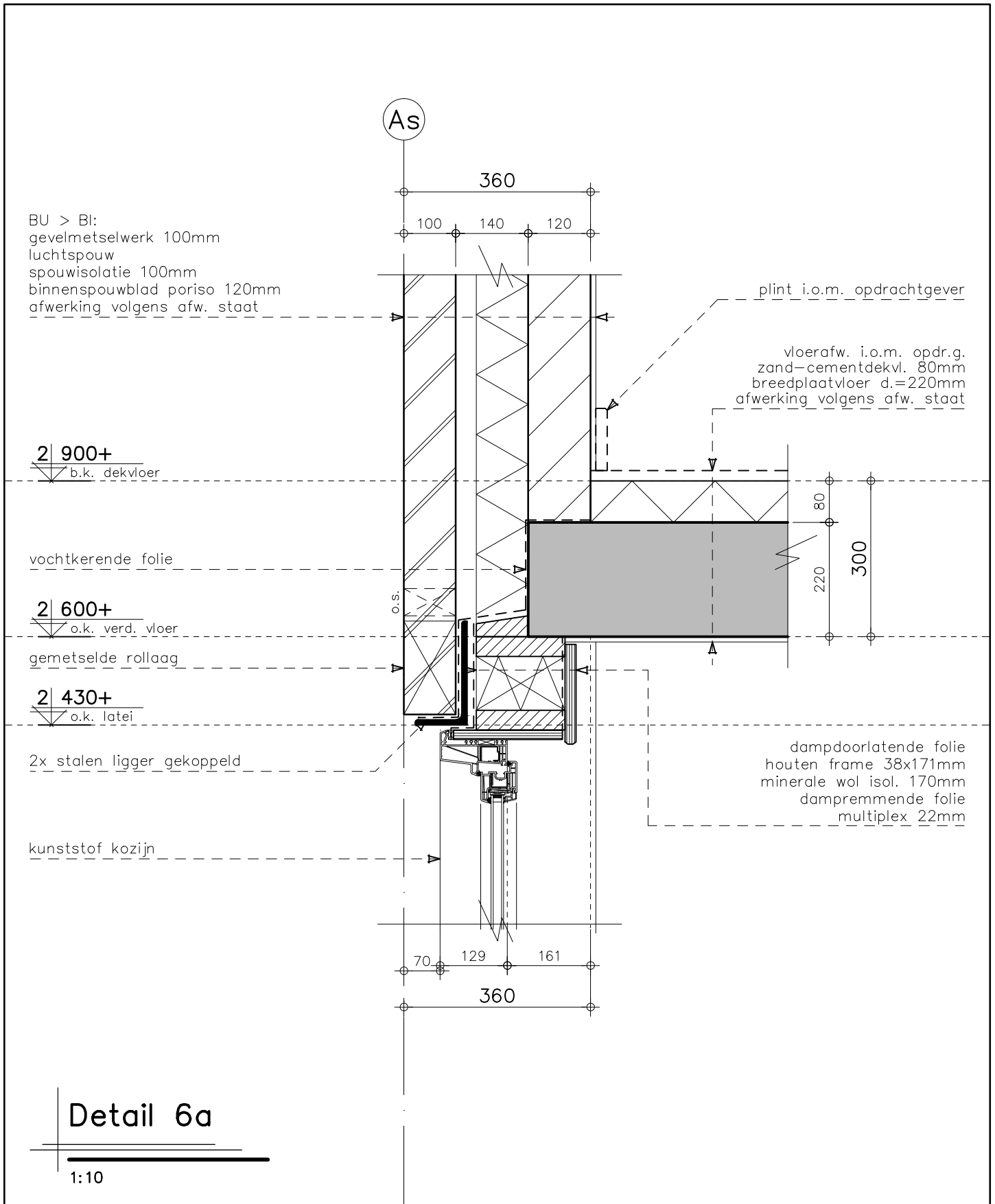

KRAAK BOUWTECHNISCH
 MANAGEMENTBURO B.V.

STOOFWEG 3
 4681 RK
 NIEUW-VOSSEMEER

TEL. 0167 - 56 05 09
 FAX. 0167 - 56 09 10
 E-MAIL. info@kraakbv.nl

WERKNR.: 16041

DATUM: 08-08-2016

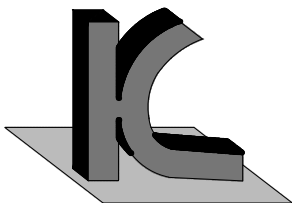
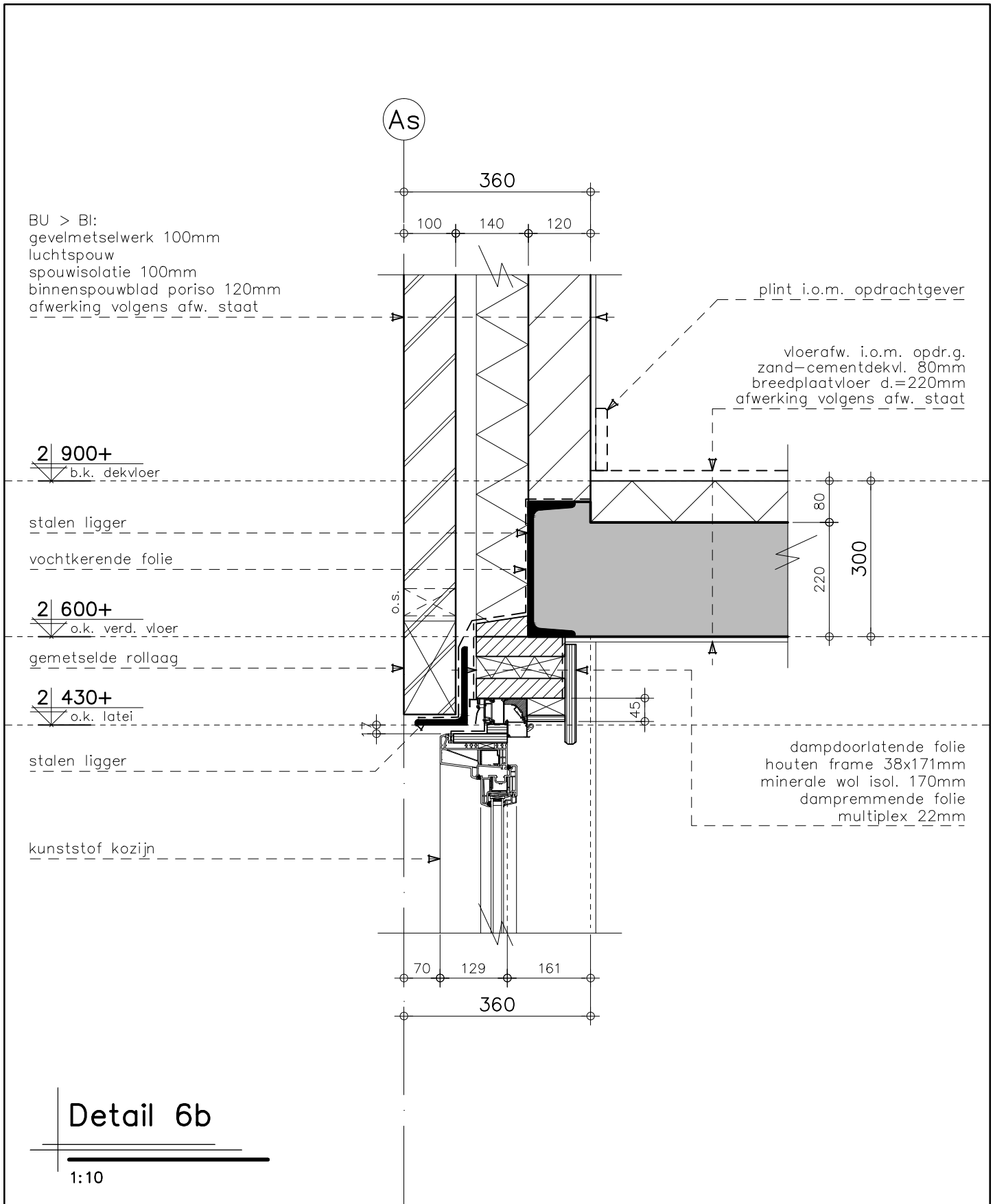

KRAAK BOUWTECHNISCH
MANAGEMENTBURO B.V.

STOOFWEG 3
4681 RK
NIEUW-VOSSEMEER

TEL. 0167 - 56 05 09
FAX. 0167 - 56 09 10
E-MAIL. info@kraakbv.nl

WERKNR.: 16041

DATUM: 08-08-2016

keramische dakpan
 prefab kap volgens
 opgave kapleverancier
 houten rachels 28x46mm
 gipsplaat 10mm
 afwerking volgens afw. staat

As

vogelschroot

3 | 440+

snijpunt kap- stamien

zinken goot met kraal
 houten randbalk 46x196mm

3 | 100+

b.k. goot

keralit gootafwerking

2 | 900+

o.k. gootframe

b.k. kozijn

2 | 880+

gootbodem multiplex 12mm

houten frame 46x96mm

keralit gootafwerking

kunststof kozijn

houten muurplaat

stalen ligger

dampdoorlatende folie
 multiplex 12mm
 houten frame 38x196mm
 minerale wol isol. 200mm
 dampremmende folie
 multiplex 12mm
 gipsplaat 10mm
 afw. i.o.m. opdrachtgever

meranti aftimmerlat

Detail 7

1:10

530

360

70

129

161

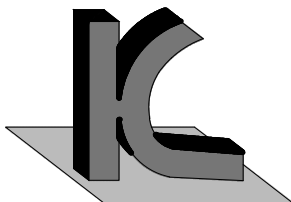

KRAAK BOUWTECHNISCH
 MANAGEMENTBURO B.V.

STOOFWEG 3
 4681 RK
 NIEUW-VOSSEMEER

TEL. 0167 - 56 05 09
 FAX. 0167 - 56 09 10
 E-MAIL. info@kraakbv.nl

WERKNR.: 16041

DATUM: 08-08-2016

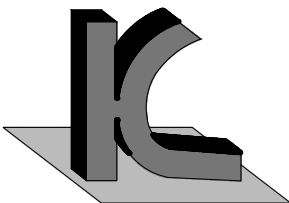
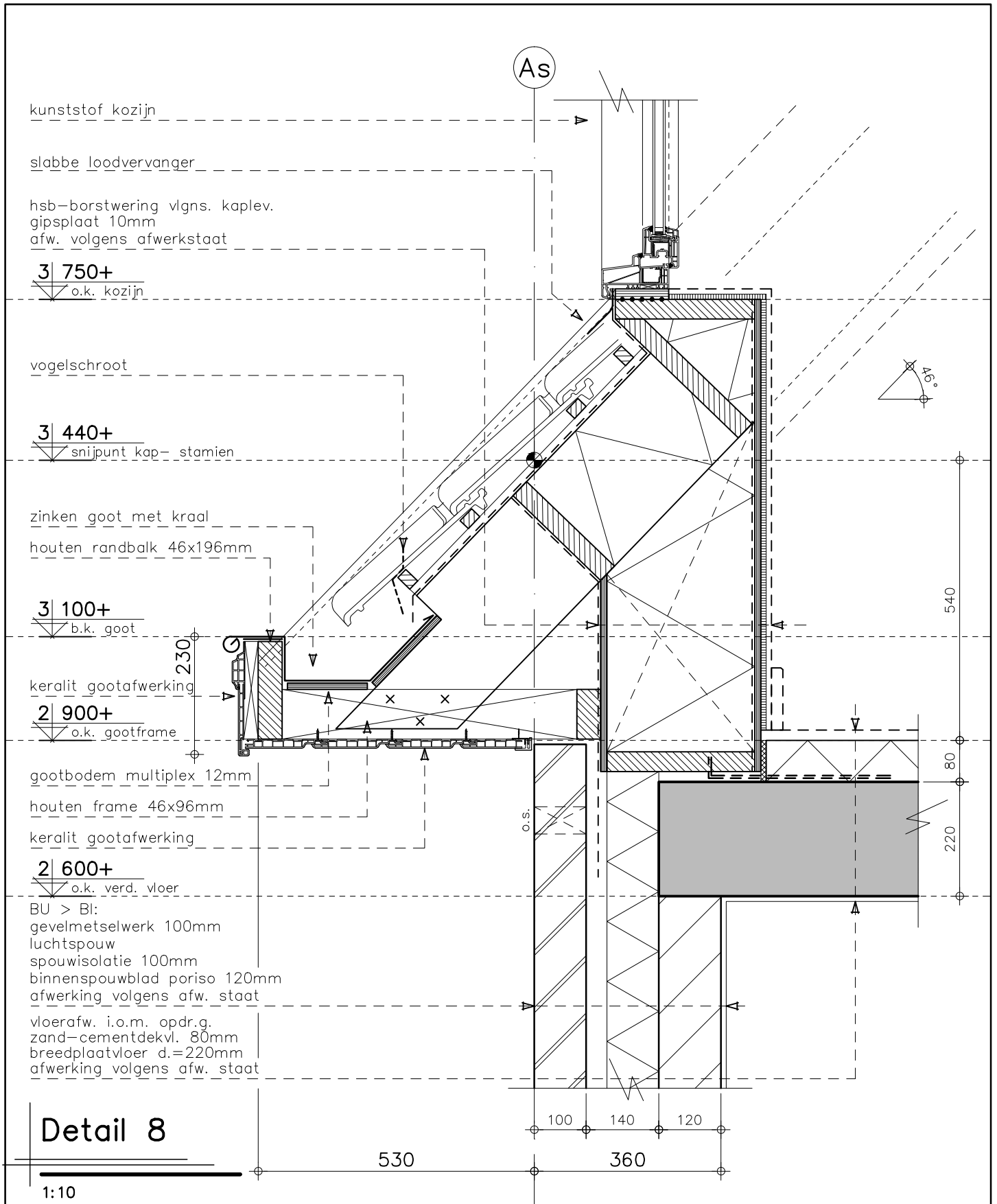

KRAAK BOUWTECHNISCH
MANAGEMENTBURO B.V.

STOOFWEG 3
4681 RK
NIEUW-VOSSEMEER

TEL. 0167 - 56 05 09
FAX. 0167 - 56 09 10
E-MAIL. info@kraakbv.nl

WERKNR.: 16041

DATUM: 08-08-2016

keramische dakpan
 prefab kap volgens
 opgave kapleverancier
 houten rachels 28x46mm
 gipsplaat 10mm
 afwerking volgens afw. staat

hsb-borstwering vlgns. kaplev.
 houten rachels 28x46mm
 gipsplaat 10mm
 afw. i.o.m. opdrachtgever

3 | 595+

snijpunt kap- stamien

vogelschroot

zinken goot met kraal

houten randbalk 46x196mm

3 | 100+

b.k. goot

keralit gootafwerking

2 | 900+

b.k. dekvloer

gootbodemp multiplex 12mm

houten frame 46x96mm

keralit gootafwerking

2 | 600+

o.k. verd. vloer

BU > BI:
 gevelmetselwerk 100mm
 luchtspouw
 spouwisolatie 100mm
 binnenspouwblad poriso 120mm
 afwerking volgens afw. staat

vloerafw. i.o.m. opdr.g.
 zand-cementdekv. 80mm
 breedplaatvloer d.=220mm
 afwerking volgens afw. staat

Detail 9

1:10

530

360

100

140

120

o.s.



695

80

220

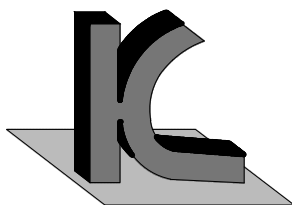

KRAAK BOUWTECHNISCH
 MANAGEMENTBURO B.V.

STOOFWEG 3
 4681 RK
 NIEUW-VOSSEMEER

TEL. 0167 - 56 05 09
 FAX. 0167 - 56 09 10
 E-MAIL. info@kraakbv.nl

WERKNR.: 16041

DATUM: 08-08-2016

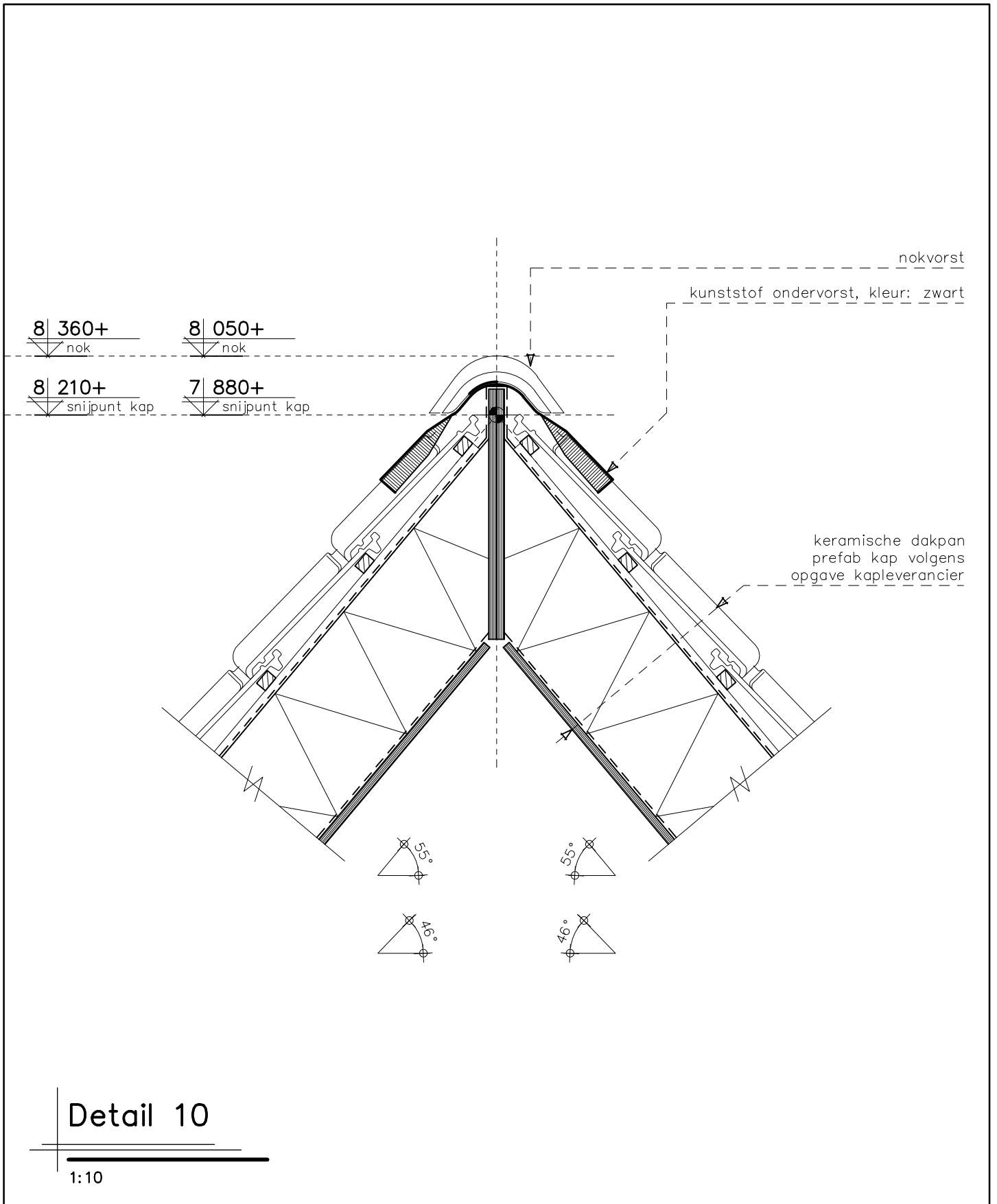

Detail 10

1:10

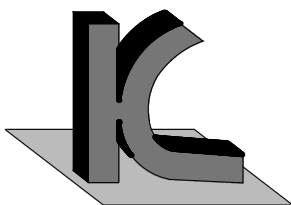

KRAAK BOUWTECHNISCH
MANAGEMENTBURO B.V.

STOOFWEG 3
4681 RK
NIEUW-VOSSEMEER

TEL. 0167 - 56 05 09
FAX. 0167 - 56 09 10
E-MAIL. info@kraakbv.nl

WERKNR.: 16041

DATUM: 08-08-2016

As

zinken
verholen goot

windveer
gepatineerd zink
met kraal

houten randbalk
46x221mm

keralit
dakrandafwerking

multiplex 12mm

houten frame 46x96mm

keralit gootafwerking

BU > BI:
gevelmetselwerk 100mm
luchtspouw
spouwisolatie 100mm
binnenspouwblad poriso 120mm
afwerking volgens afw. staat

keramische dakpan
prefab kap volgens
opgave kapleverancier
houten rachsels 28x46mm
gipsplaat 10mm
afwerking volgens afw. staat

100 140 120
360

630

Detail 11

1:10

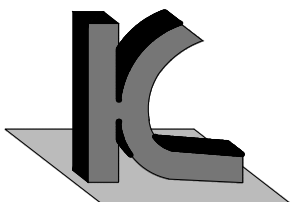

KRAAK BOUWTECHNISCH
MANAGEMENTBURO B.V.

STOOFWEG 3
4681 RK
NIEUW-VOSSEMEER

TEL. 0167 - 56 05 09
FAX. 0167 - 56 09 10
E-MAIL. info@kraakbv.nl

WERKNR.: 16041

DATUM: 08-08-2016

As

zinken
verholen goot

windveer
gepatineerd zink
met kraal

houten randbalk
46x221mm

keralit
dakrandafwerking

230

multiplex 12mm

houten frame 46x96mm

keralit gootafwerking

BU > BI:
gevelmetselwerk 100mm
luchtspouw
spouwisolatie 100mm
binnenspouwblad poriso 120mm
afwerking volgens afw. staat

keramische dakpan
prefab kap volgens
opgave kapleverancier
houten rachels 28x46mm
gipsplaat 10mm
afwerking volgens afw. staat

44 196 120
360

630

Detail 12

1:10

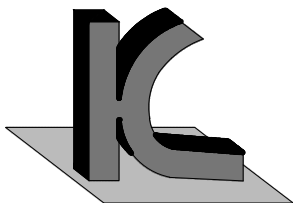

KRAAK BOUWTECHNISCH
MANAGEMENTBURO B.V.

STOOFWEG 3
4681 RK
NIEUW-VOSSEMEER

TEL. 0167 - 56 05 09
FAX. 0167 - 56 09 10
E-MAIL. info@kraakbv.nl

WERKNR.: 16041

DATUM: 08-08-2016

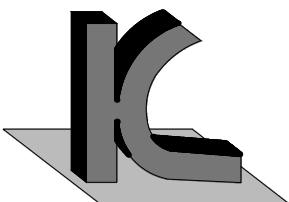
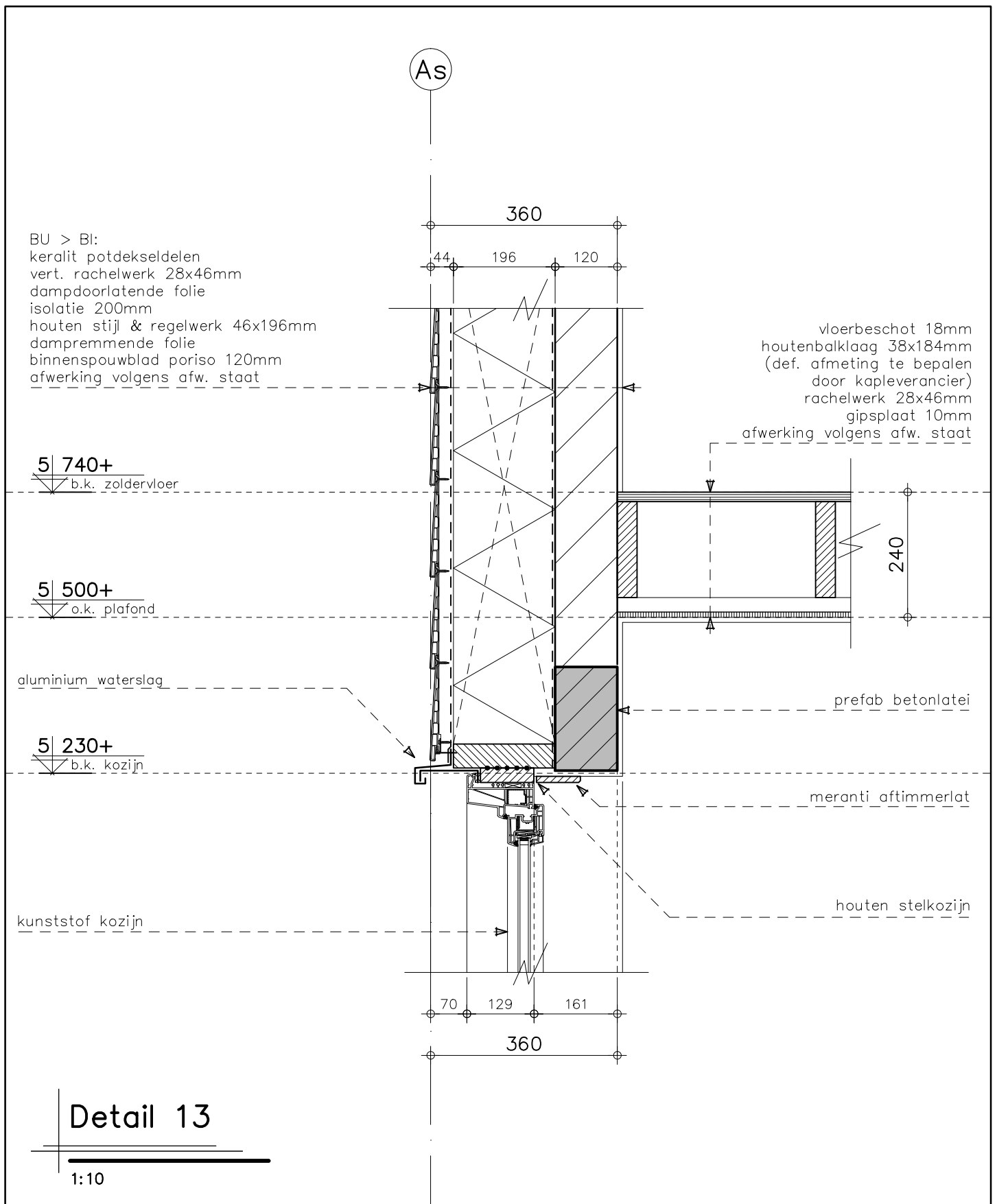

KRAAK BOUWTECHNISCH
 MANAGEMENTBURO B.V.

STOOFWEG 3
 4681 RK
 NIEUW-VOSSEMEER

TEL. 0167 - 56 05 09
 FAX. 0167 - 56 09 10
 E-MAIL. info@kraakbv.nl

WERKNR.: 16041

DATUM: 08-08-2016

As

BU > BI:
keralit potdeksdelen
vert. rachelwerk 28x46mm
dampdoorlatende folie
isolatie 200mm
houten stijl & regelwerk 46x196mm
dampremmende folie
binnenspouwblad poriso 120mm
afwerking volgens afw. staat

vloerbescot 18mm
houtenbalklaag 38x184mm
(def. afmeting te bepalen
door kapleverancier)
rachelwerk 28x46mm
gipsplaat 10mm
afwerking volgens afw. staat

5 | 740+

b.k. zoldervloer

5 | 500+

o.k. plafond

aluminium waterslag

5 | 230+

b.k. kozijn

BU > BI:
gevelmetselwerk 100mm
luchtspouw
spouwisolatie 100mm
binnenspouwblad poriso 120mm
afwerking volgens afw. staat

montagehoek

Detail 14

1:10

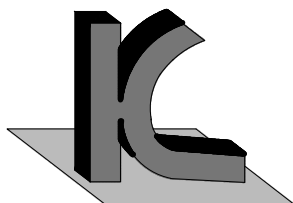

KRAAK BOUWTECHNISCH
MANAGEMENTBURO B.V.

STOOFWEG 3
4681 RK
NIEUW-VOSSEMEER

TEL. 0167 - 56 05 09
FAX. 0167 - 56 09 10
E-MAIL. info@kraakbv.nl

WERKNR.: 16041

DATUM: 08-08-2016

BU > BI:

keralit potdekseldelen
vert. rachelwerk 28x46mm
dampdoorlatende folie
isolatie 200mm
houten stijl & regelwerk 46x196mm
dampremmende folie
binnenspouwblad poriso 120mm
afwerking volgens afw. staat

gipslaat 10mm

meranti aftimmerlat

kunststof kozijn

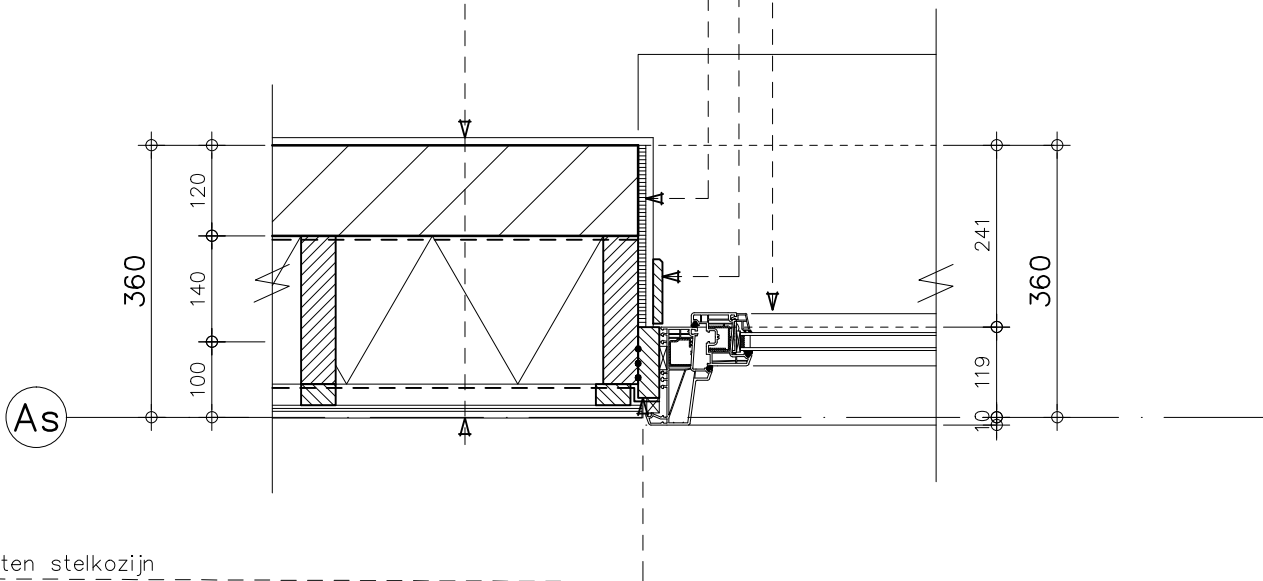

Detail 15

1:10

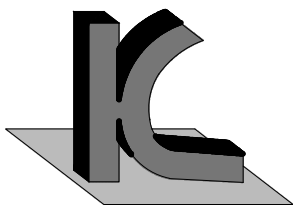

KRAAK BOUWTECHNISCH
MANAGEMENTBURO B.V.

STOOFWEG 3
4681 RK
NIEUW-VOSSEMEER

TEL. 0167 - 56 05 09
FAX. 0167 - 56 09 10
E-MAIL. info@kraakbv.nl

WERKNR.: 16041

DATUM: 08-08-2016

As

360

44

196

120

BU > BI:
keralit potdekseldelen
vert. rachelwerk 28x46mm
dampdoorlatende folie
isolatie 200mm
houten stijl & regelwerk 46x196mm
dampremmende folie
binnenspouwblad poriso 120mm
afwerking volgens afw. staat

aluminium waterslag

prefab betonlatei

7 | 120+

b.k. kozijn

meranti aftimmerlat

kunststof kozijn

houten stelkozijn

10

119

241

360

Detail 16

1:10

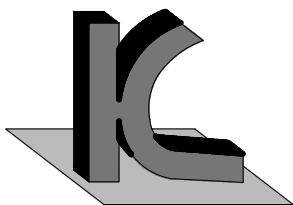

KRAAK BOUWTECHNISCH
MANAGEMENTBURO B.V.

STOOFWEG 3
4681 RK
NIEUW-VOSSEMEER

TEL. 0167 - 56 05 09
FAX. 0167 - 56 09 10
E-MAIL. info@kraakbv.nl

WERKNR.: 16041

DATUM: 08-08-2016

As

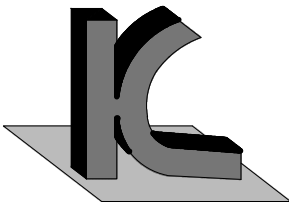
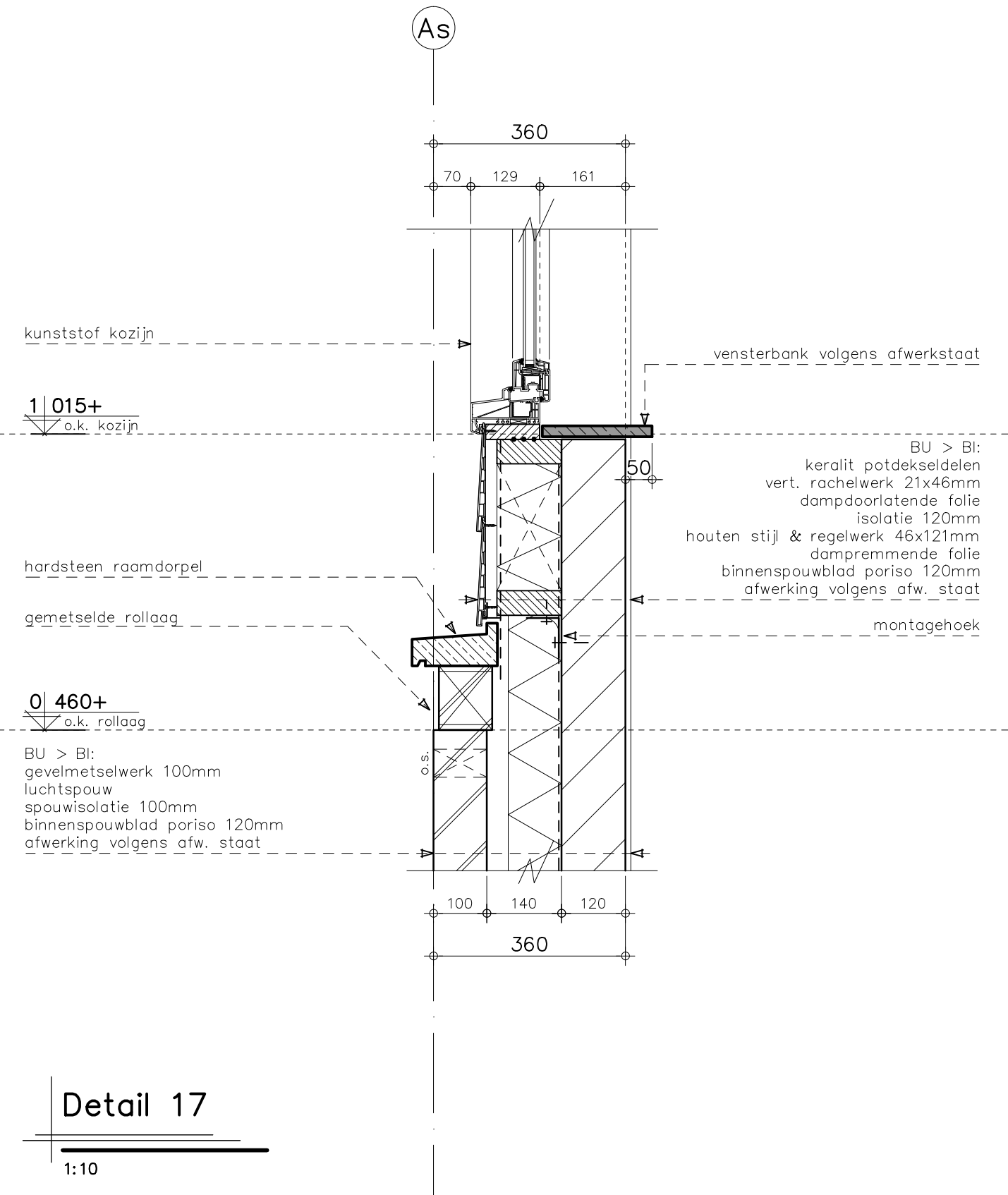

KRAAK BOUWTECHNISCH
MANAGEMENTBURO B.V.

STOOFWEG 3
4681 RK
NIEUW-VOSSEMEER

TEL. 0167 - 56 05 09
FAX. 0167 - 56 09 10
E-MAIL. info@kraakbv.nl

WERKNR.: 16041

DATUM: 08-08-2016

As

epdm dakbedekking
PIR isolatie 140mm (Rc 6,0)
dampremmende laag
dakbeschot 18mm
houten balklaag 71x196mm
rachelwerk 28x46mm
gipsplaat 10mm
afwerking volgens afw. staat

zinken goot met kraal
houten randbalk 46x196mm

2 | 650+
b.k. dakrand

2 | 458+
o.k. balklaag

o.k. plafond
2 | 420+
gootbodem multiplex 12mm

houten frame 46x96mm

keralit gootafwerking

BU > BI:
keralit potdekseldelen
vert. rachelwerk 21x46mm
dampdoorlatende folie
isolatie 120mm
houten stijl & regelwerk 46x121mm
dampremmende folie
binnenspouwblad poriso 120mm
afwerking volgens afw. staat

230

119 121 120
360

Detail 18

1:10

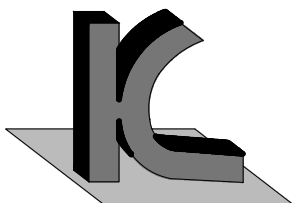

KRAAK BOUWTECHNISCH
MANAGEMENTBURO B.V.

STOOFWEG 3
4681 RK
NIEUW-VOSSEMEER

TEL. 0167 - 56 05 09
FAX. 0167 - 56 09 10
E-MAIL. info@kraakbv.nl

WERKNR.: 16041

DATUM: 08-08-2016

As

zinken goot met kraal
houten randbalk 46x196mm

2 | 650+

b.k. dakrand

230

2 | 425+

b.k. kozijn
o.k. plafond

2 | 420+

gootbodem multiplex 12mm

houten frame 46x96mm

keralit gootafwerking

kunststof kozijn

epdm dakbedekking
PIR isolatie 140mm (Rc 6,0)
dampremmende laag
dakbeschoot 18mm
houten balklaag 71x171mm
rachelwerk 28x46mm
gipsplaat 10mm
afwerking volgens afw. staat

70 129 161
360

Detail 19

1:10

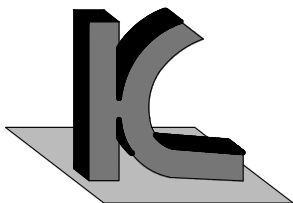

KRAAK BOUWTECHNISCH
MANAGEMENTBURO B.V.

STOOFWEG 3
4681 RK
NIEUW-VOSSEMEER

TEL. 0167 - 56 05 09
FAX. 0167 - 56 09 10
E-MAIL. info@kraakbv.nl

WERKNR.: 16041

DATUM: 08-08-2016

As

360

100

140

120

BU > BI:
gevelmetselwerk 100mm
luchtspouw
spouwisolatie 100mm
binnenspouwblad poriso 120mm
afwerking volgens afw. staat

vloerbeschoot 18mm
houtenbalklaag 71x196mm

vochtkerende folie

2 | 400+

b.k. gevelopening

gemetselde rollaag

2 | 210+

b.k. gevelopening

stalen latei

tussen gelaste strip
(vanaf bovenkant lassen)

sectionaaldeur

360

Detail 20

1:10

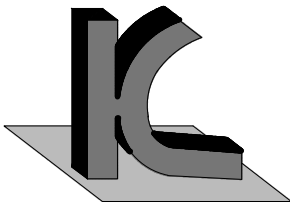

KRAAK BOUWTECHNISCH
MANAGEMENTBURO B.V.

STOOFWEG 3
4681 RK
NIEUW-VOSSEMEER

TEL. 0167 - 56 05 09
FAX. 0167 - 56 09 10
E-MAIL. info@kraakbv.nl

WERKNR.: 16041

DATUM: 08-08-2016

As

keramische dakpan
prefab kap volgens
opgave kapleverancier

vogelschroot
zinken goot met kraal
houten randbalk 46x196mm

2 | 650+
b.k. dakrand

2 | 433+
o.k. balklaag

gootbodem multiplex 12mm
houten frame 46x96mm
keralit gootafwerking

BU > BI:
gevelmetselwerk 100mm
luchtspouw
spouwisolatie 100mm
binnenspouwblad poriso 120mm
afwerking volgens afw. staat

vloerbescot 18mm
houtenbalklaag 71x196mm

230

50°

360

360

100

140

120

Detail 21

1:10

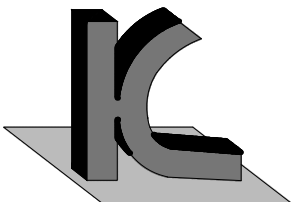

KRAAK

 BOUWTECHNISCH
MANAGEMENTBURO B.V.

STOOFWEG 3
4681 RK
NIEUW-VOSSEMEER

TEL. 0167 - 56 05 09
FAX. 0167 - 56 09 10
E-MAIL. info@kraakbv.nl

WERKNR.: 16041

DATUM: 08-08-2016

**DEFINITIEVE KAPDETAILS
DOOR LEVERANCIER KAP**

E.E.A. TER GOEDKEURING
VOORLEGGEN AAN DIRECTIE

epdm dakbedekking
geïsoleerde dakdoos volgens opgave kapleverancier

houten randbalk 46x196mm

zinken kraal

5 | 455+

b.k. dakrand

keralit gootafwerking

gootbodem multiplex 12mm

houten frame 46x96mm

keramische dakpan
prefab kap volgens
opgave kapleverancier
houten rachels 28x46mm
gipsplaat 10mm
afwerking volgens afw. staat

gepatineerd zink
ruwe vuren delen 22x100mm
dampdoorlatende folie
min. wol isolatie 100mm
houten regelwerk 46x96mm
dampremmende folie
multiplex 9mm
gipsplaat 10mm
afwerking volgens afw. staat

strook multiplex ext. 6mm

zinken verholen goot

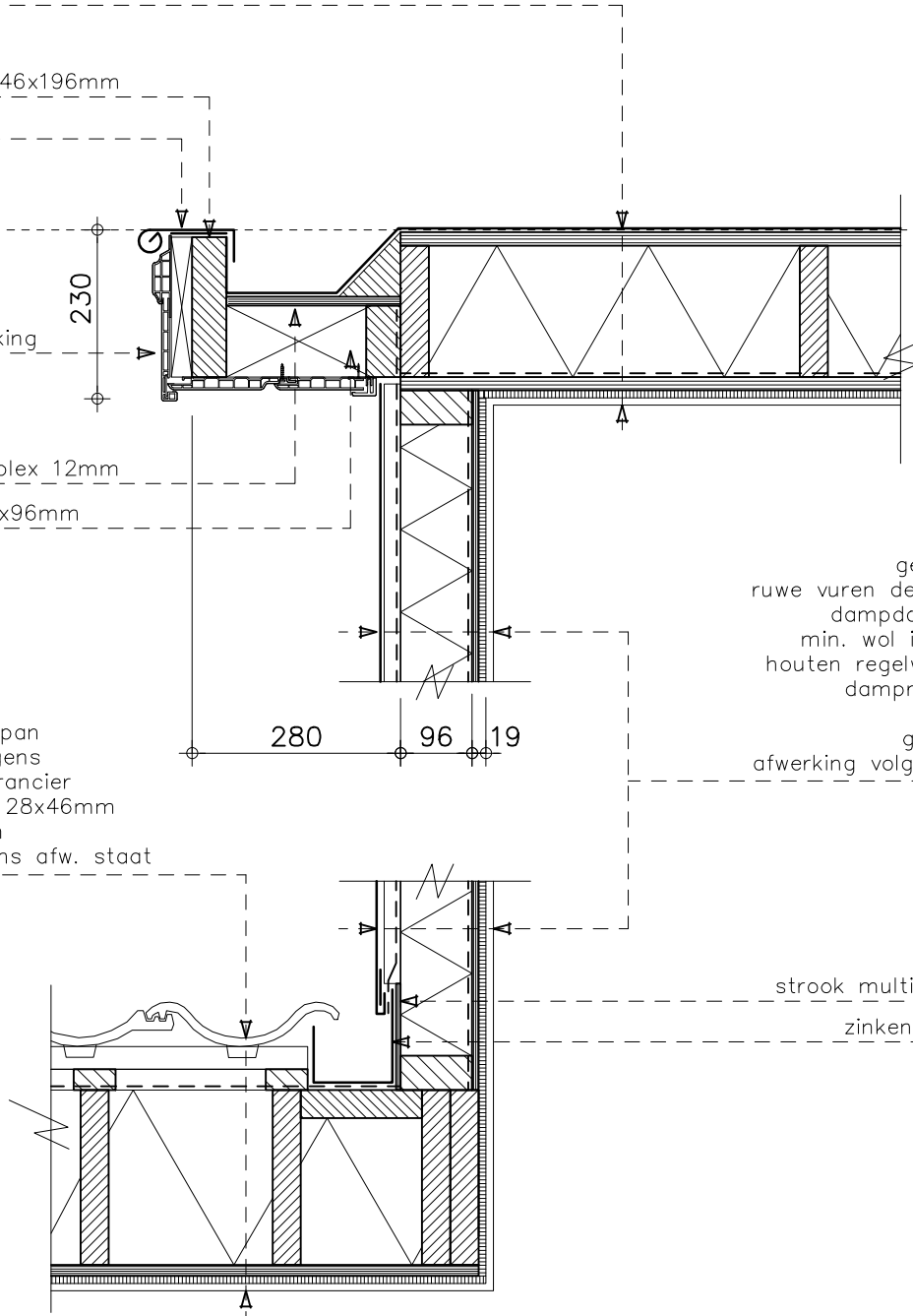

Detail 22

1:10

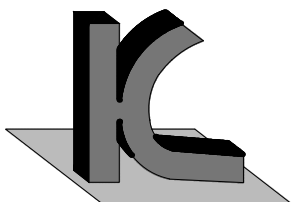

KRAAK BOUWTECHNISCH
MANAGEMENTBURO B.V.

STOOFWEG 3
4681 RK
NIEUW-VOSSEMEER

TEL. 0167 - 56 05 09
FAX. 0167 - 56 09 10
E-MAIL. info@kraakbv.nl

WERKNR.: 16041

DATUM: 08-08-2016

DEFINITIEVE KAPDETAILS
DOOR LEVERANCIER KAP

E.E.A. TER GOEDKEURING
VOORLEGGEN AAN DIRECTIE

epdm dakbedekking
geïsoleerde dakdoos volgens opgave kapleverancier

houten randbalk 46x196mm
zinken kraal

5| 455+
b.k. dakrand

5| 230+
b.k. kozijn

keralit gootafwerking
gootbodem multiplex 12mm
houten frame 46x96mm

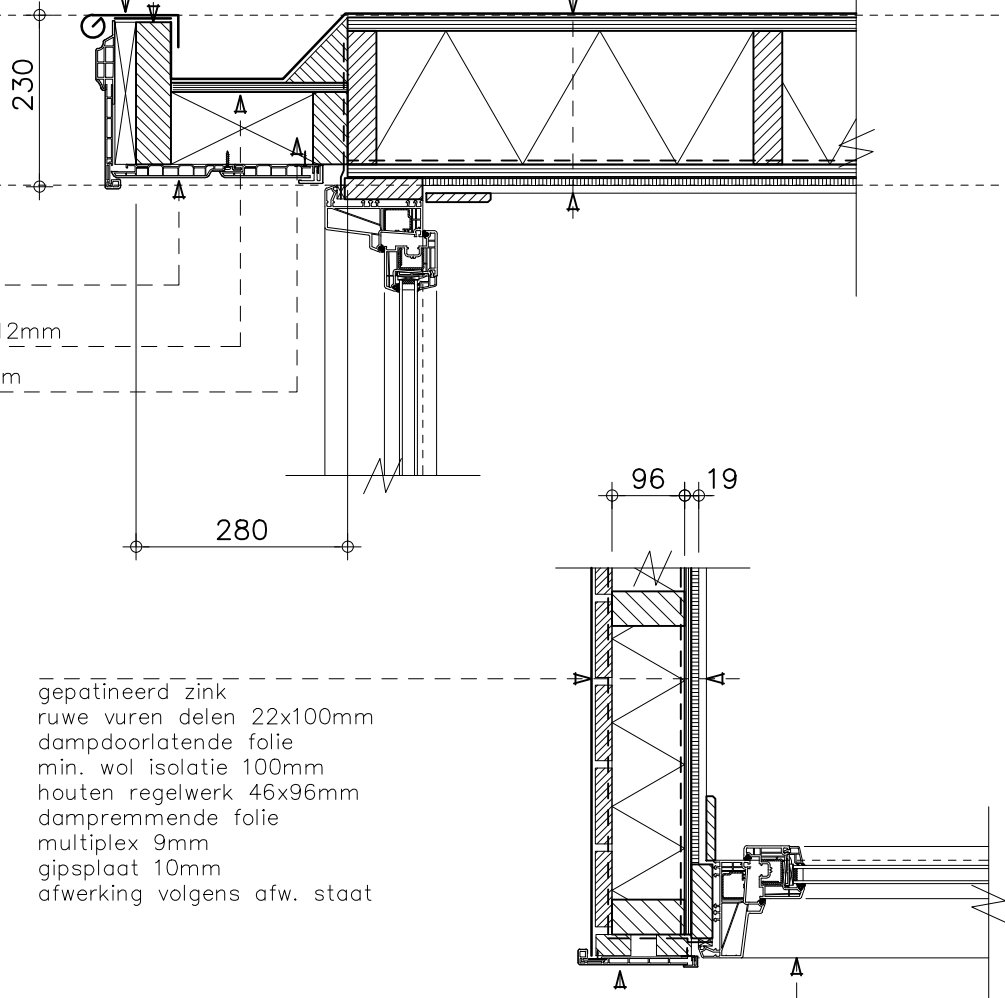

gepatineerd zink
ruwe vuren delen 22x100mm
dampdoorlatende folie
min. wol isolatie 100mm
houten regelwerk 46x96mm
dampremmende folie
multiplex 9mm
gipsplaat 10mm
afwerking volgens afw. staat

Detail 23

1:10

keralit afwerking

kunststof kozijn

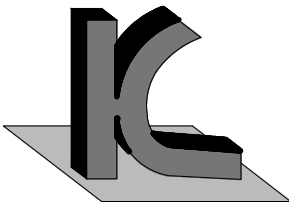

KRAAK BOUWTECHNISCH
MANAGEMENTBURO B.V.

STOOFWEG 3
4681 RK
NIEUW-VOSSEMEER

TEL. 0167 - 56 05 09
FAX. 0167 - 56 09 10
E-MAIL. info@kraakbv.nl

WERKNR.: 16041

DATUM: 08-08-2016