

NIEUWE SITUATIE
SCHAAL 1:100

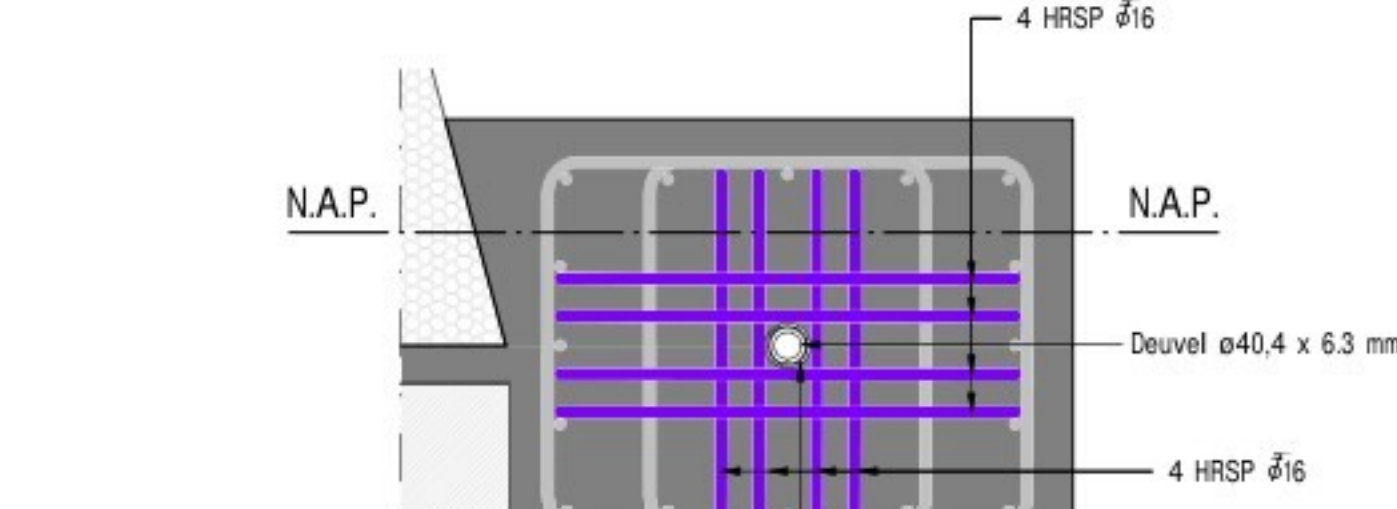
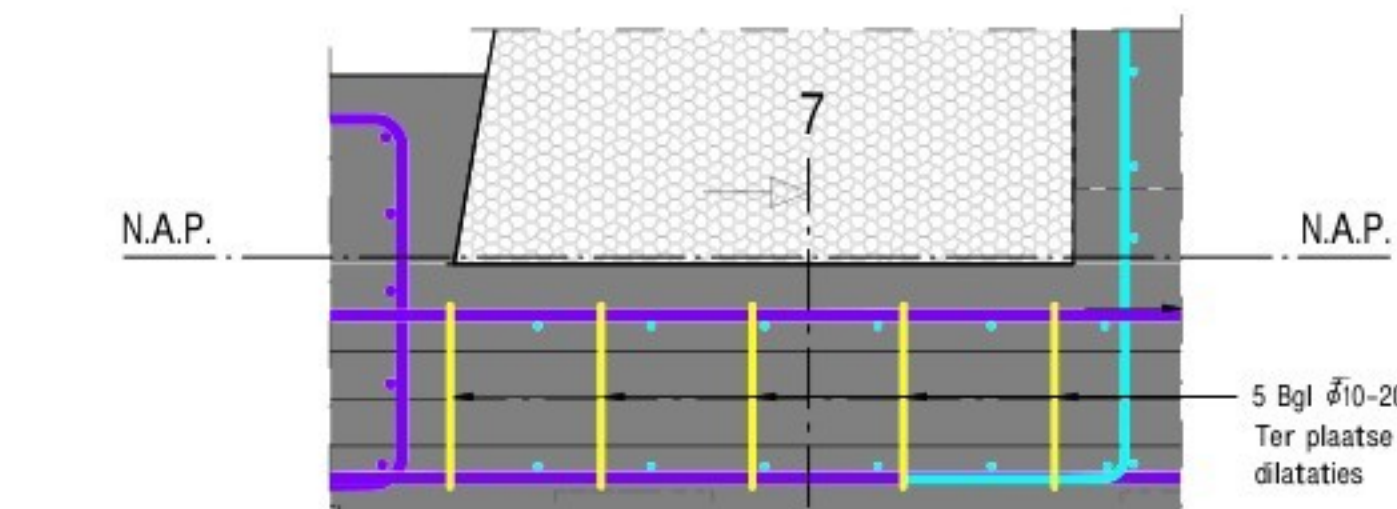
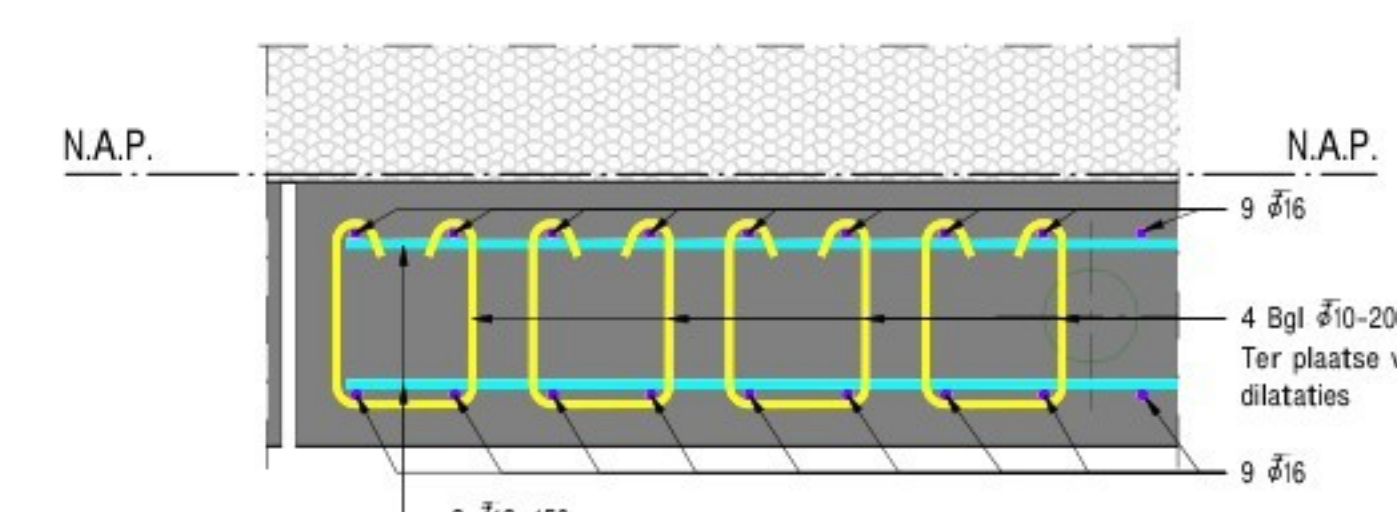
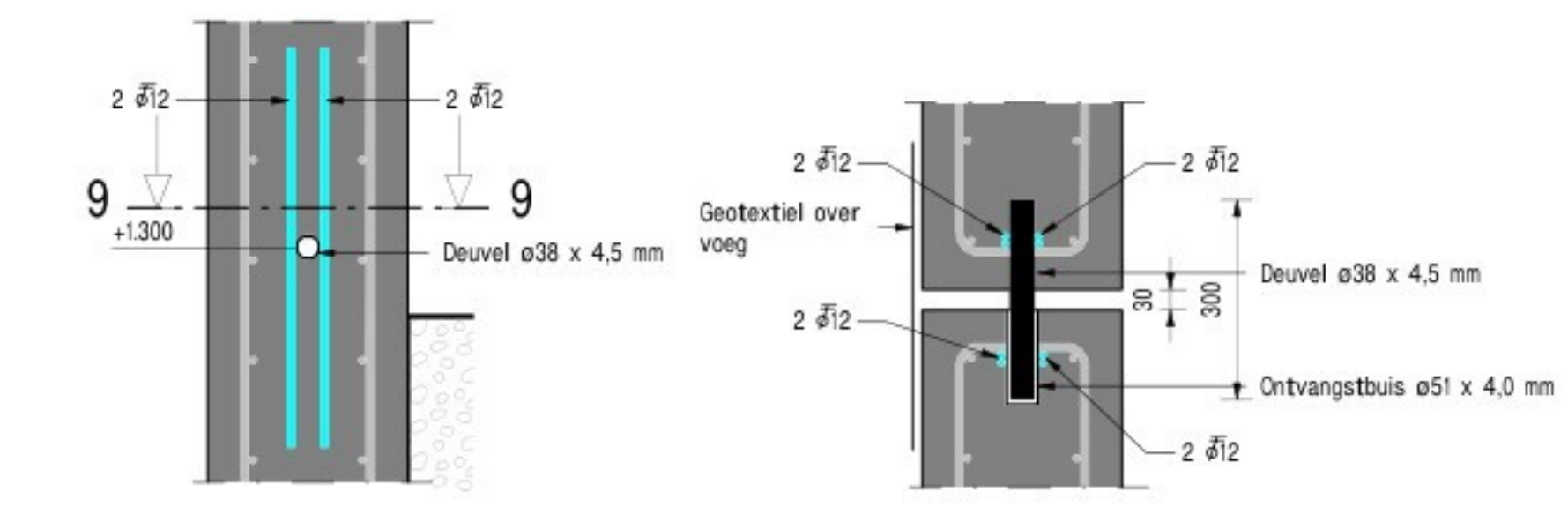
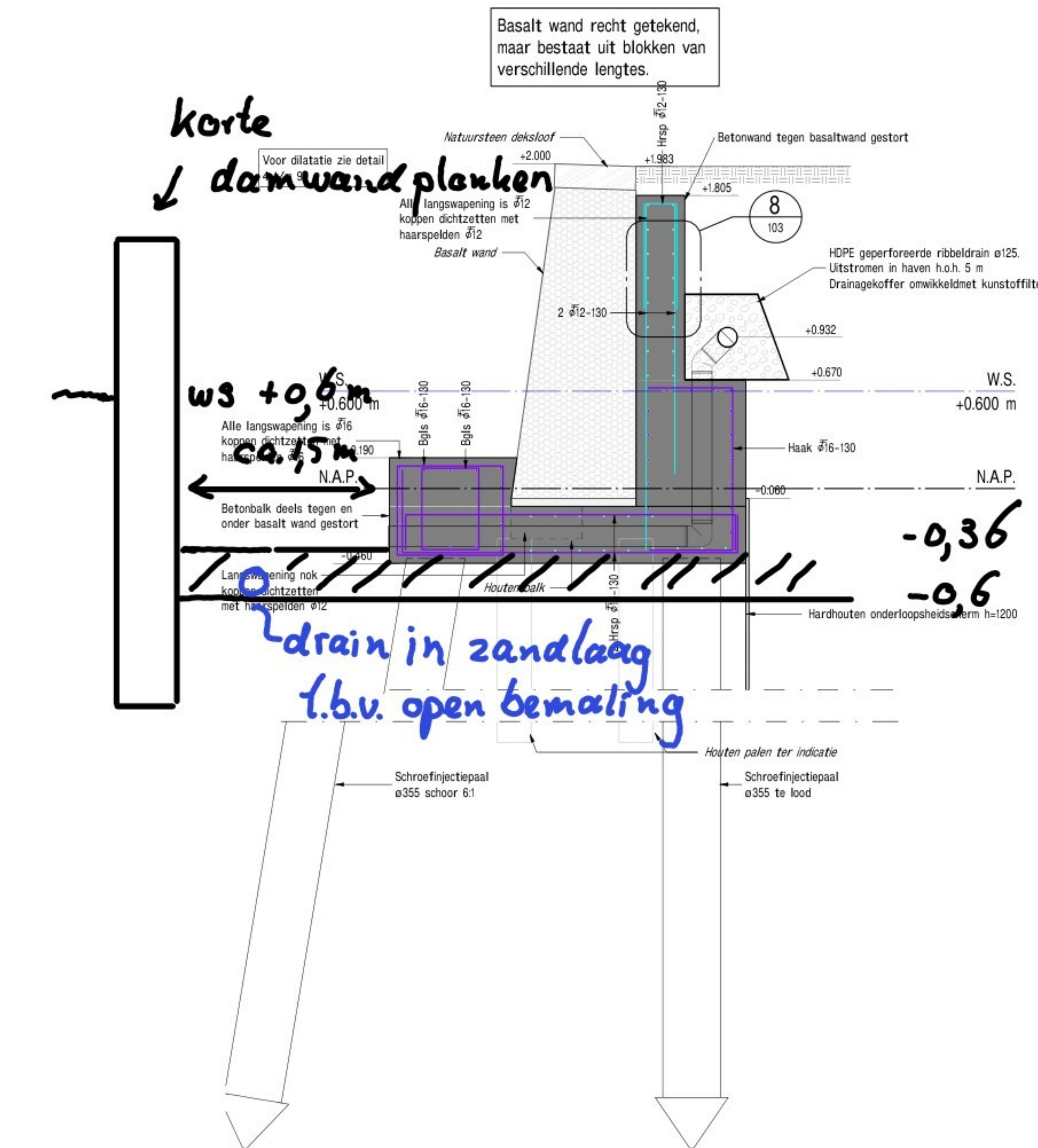
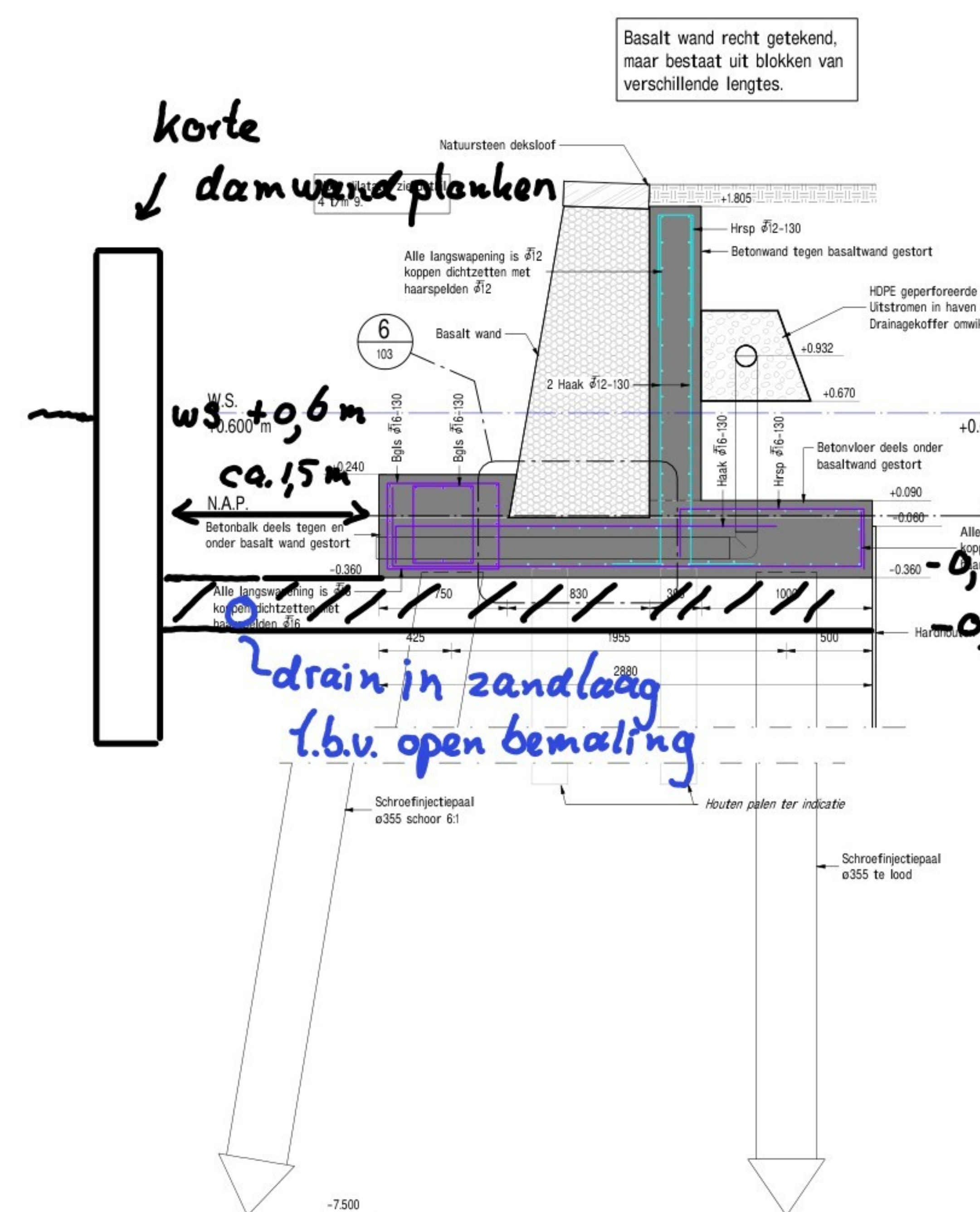
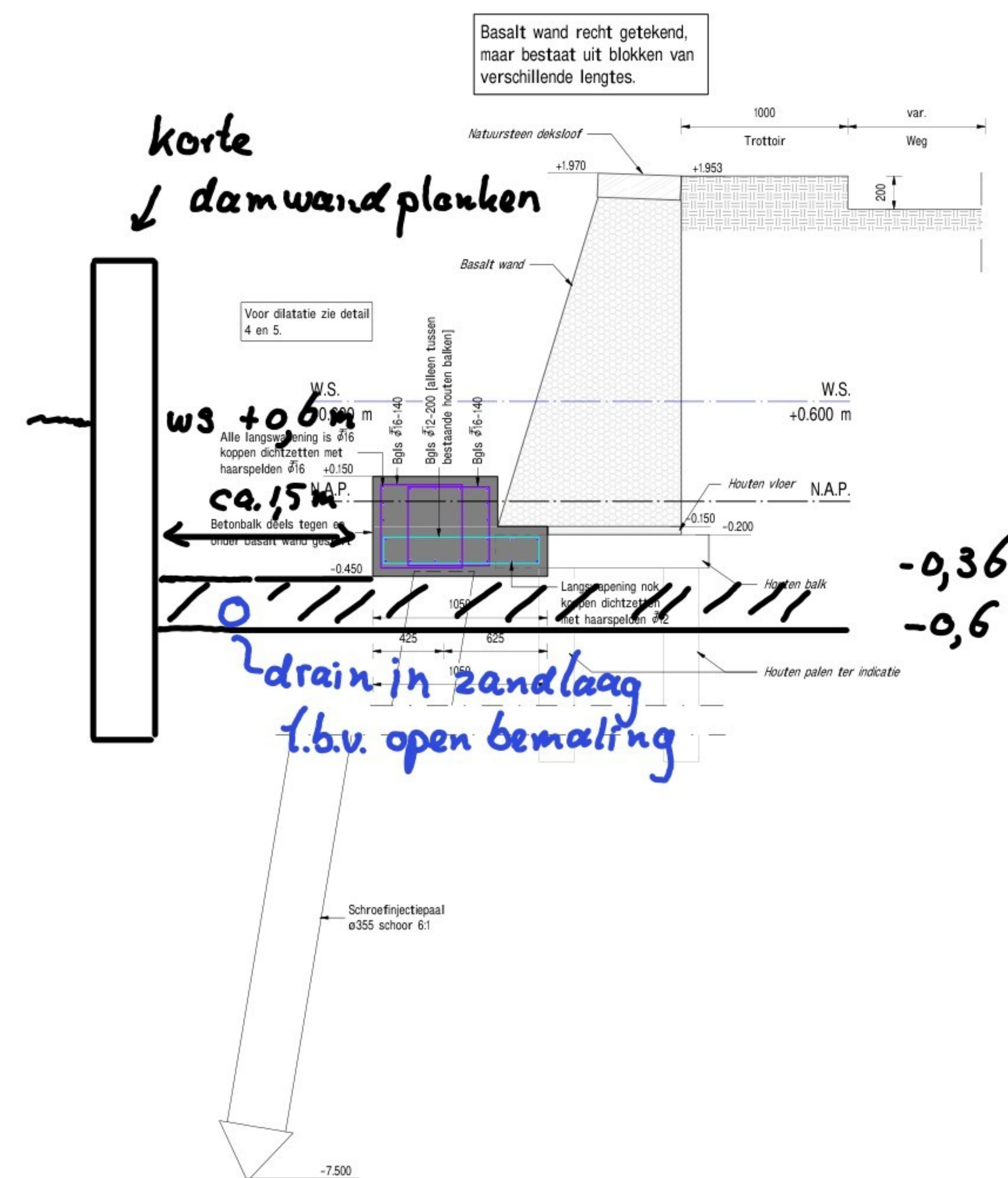

TABEL OVERLAPPINGSGLASSEN EN VERANKERINGSLENGTES
Tabel voor hoofdwapening tabel is gebaseerd op nen-er 192-1-1+c2 2011 ind. rd.

C30/37	Diameter ϕ	8	10	12	16	20	25	32	40
Overlappingsglas	Soed. aanhechtingenstandgraden	430	440	460	500	560	630	720	840
	Net goede aanhechtingenstandgraden	620	770	820	1020	1140	1300	1480	1740
Verankeringslengte	Soed. aanhechtingenstandgraden	200	260	300	380	430	500	580	690
	Net goede aanhechtingenstandgraden	410	520	620	820	930	1080	1260	1530

- Betonstaaf B500 B
- Overlappingsglazen en verankeringslengten als aangegeven in tabel, tenzij specifiek op tekening anders vermeld en/of anders opgegeven door de verantwoordelijke constructeur

- Milieuklasse X30
- Betondekking c = 50 mm
- Stierstralen i.v.m. constructeur

WAPENING

Wapeningstaaf $\phi 8$	Wapeningstaaf $\phi 20$
Wapeningstaaf $\phi 10$	Wapeningstaaf $\phi 25$
$\phi 12$	Wapeningstaaf $\phi 32$
$\phi 16$	Wapeningstaaf $\phi 40$

OPMERKINGEN

- Maten in millimeters, tenzij anders aangegeven
- Hoogten in meters t.o.v. N.A.P.

FASERING

Bestaande objecten te behouden blijven
Nieuwe objecten zijn objecten die hergebruikt zijn staat dit tekstueel vermeld
Objecten worden weergegeven met de eigen materialisatie

VERKLARING

Gewapend beton	Kunststof
Prefab beton	Rubber
Onderwaterbeton	Glas
Ongewapend beton	Natuursteen
Voorgespannen beton	Kalkzandsteen
Voorgespannen prefab beton	Basalt aanzicht en doorsnede
Lichtbeton	Stortsteen
Ballast beton	Granulaat
Werkvloerbeton	Grind
Asfalt	Zand
Hout	Funderingszand
Staal	Zandmerelstablatie
Metselwerk aanzicht	Grond
Metselwerk doorsnede	Gras

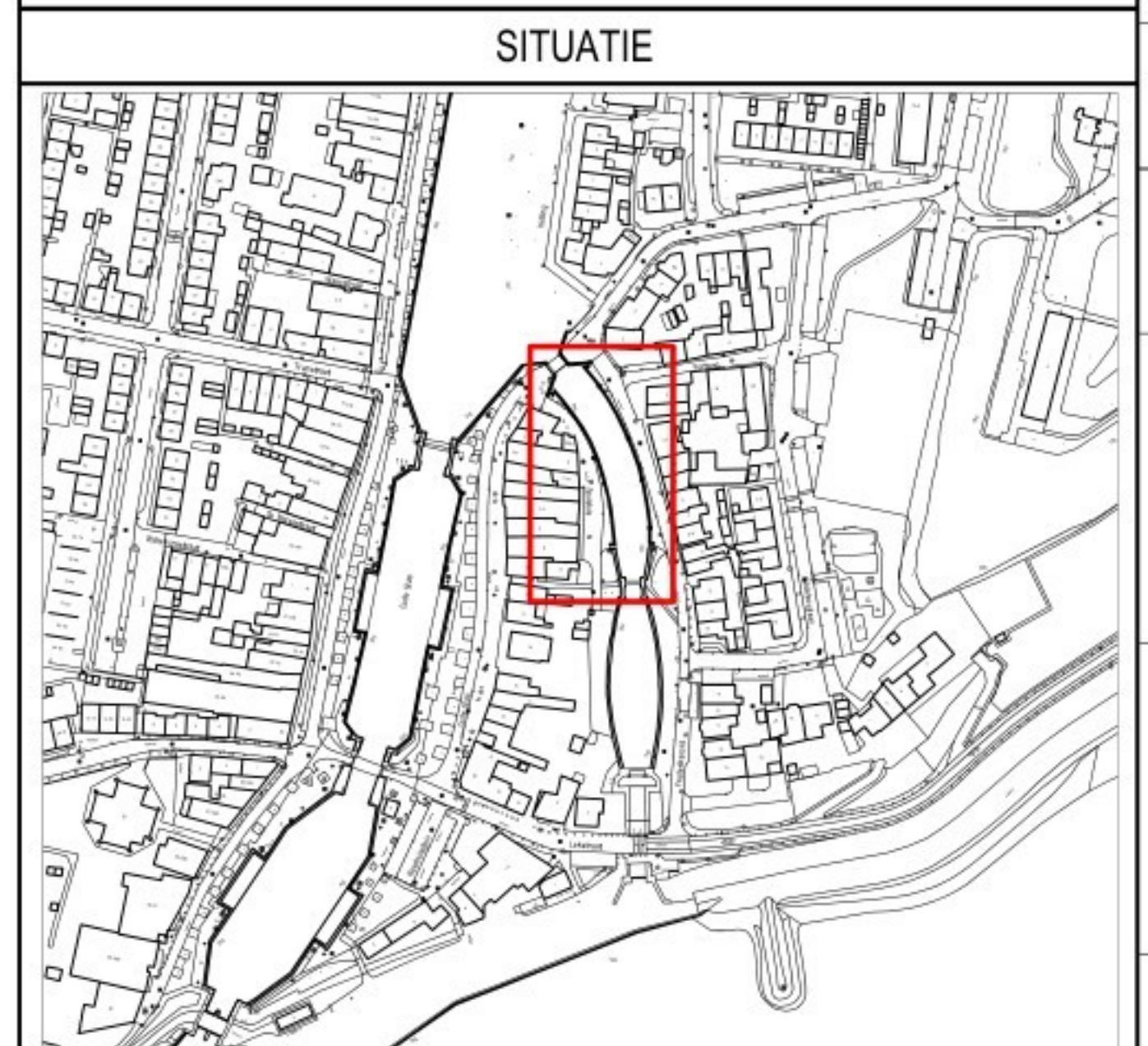

VERSIE

Definitief ontwerp

100024065 - C - 103

Gemeente Rotterdam

NIEUWEGEIN
HERSTEL KADEMUREN
SPUISLUIJ