



Handel Bouw Advies B.V.
Gemeente Loon op Zand
KVK: 68866321
BTW: NL857624453B01
Behoort bij
Formele aanvraag

Datum ontvangst : 6 november 2023
OLO-nummer : 8132787
CLO-nummer : 0809Z2302199
Doc.-nummer : ZS00007664

DEFINITIEF MAKEN VOORLOPIG ENERGIELABEL

Voor de aanvraag omgevingsvergunning hebben wij voor u de BENG berekening opgesteld. Deze berekening wordt ook wel het voorlopige energielabel genoemd. Dit voorlopige label moet definitief worden gemaakt bij de oplevering van het gebouw.

HOE MAAK IK MIJN ENERGIELABEL DEFINITIEF?

Behoort bij
Besluit verleende vergunning

Datum besluit : 08-10-2024

1

Ga naar www.handelbouwadvis.nl/definitiefenergielabel/ en vul het formulier in.

2

De opdrachtgever/ aannemer dient een projectdossier bij te houden. Om u hiermee te helpen hebben wij onderstaande checklist opgesteld.



+085 06 00 058



info@handelbouwadvis.nl



www.handelbouwadvis.nl

- WPAC Berekening
- GPR Berekening
- Bezonningsstudie
- Bouwbesluit
- MPG Berekening
- BENG Berekening
- Warmteverlies
- Koellast
- Stikstof

CHECKLIST BEWIJSLAST

Het bewijsmateriaal dient bij de uitvoering van het gebouw te worden verzameld. Het is dus aan de opdrachtgever/ uitvoerder om ervoor te zorgen dat de bewijsmaterialen goed worden gedocumenteerd en aangeleverd worden. In bijlage 1 en 2 vindt u een checklist zodat u precies weet wat u moet aanleveren. Het gaat hier voornamelijk om foto's en bewijslasten die bij de oplevering moeilijk of niet meer begaanbaar zijn. Het is daarom belangrijk dat dit wordt gedaan in de uitvoering.

HOE ZORG JE VOOR EEN SOEPELE PROCEDURE?

- 1** Bewaar al je facturen en bonnen. Daarnaast is het een vereiste dat er op de bon/ factuur altijd het adres, bouwkavel of bouwnummer wordt vermeld.
- 2** Zorg dat onderstaande foto's (zie bijlage 1 en 2) en bewijslasten worden gedocumenteerd.
- 3** Zorg dat u op tijd het formulier heeft ingevuld op www.handelbouwadvis.nl/definitiefenergielabel/. Na het invullen krijgt u namelijk een herinnering voor het bijhouden van het projectdossier voor de verwachte startdatum van uw project.



+085 06 00 058



info@handelbouwadvis.nl



www.handelbouwadvis.nl

- WPAC Berekening
- GPR Berekening
- Bezonningsstudie
- Bouwbesluit
- MPG Berekening
- BENG Berekening
- Warmteverlies
- Koellast
- Stikstof

1 BIJLAGE - BEWIJSLASTEN

Van alle onderstaande punten dienen foto's te komen:

FUNDERING EN BEGANE GRONDVLOER	DATUM	AANWEZIG
(1) Overzicht vloerisolatie (2) Kruipruimte/ fundering vloer op zand. Bij kruipruimte ook ventilatie kruipruimte op foto (3) Isolatie, maatvoering moet zichtbaar zijn (meetlat ernaast) (4) Informatie sticker op isolatie (5) Vloerverwarmingsleiding, inclusief isolatie (mits aanwezig) en een overzichtsfoto van de vloerverwarming (mits aanwezig)		
GEVELS, KOZIJNEN EN BEGLAZING		
(1) Gevelisolatie van iedere gevelopbouw, maatvoering moet zichtbaar zijn (meetlat ernaast) (2) Informatie sticker op isolatie (3) Overzichtsfoto's van aanbreng isolatie verschillende aansluitingen (zie voorbeelden) (4) Kozijnen, als aanwezig ook het merk of codes dat op de kozijnen staat fotograferen (5) Beglazing, als aanwezig ook codes in het glas fotograferen. (6) Ventilatie-roosters. Als deze aanwezig zijn.		
VERDIEPINGSVLOEREN		
(1) Alle vloertypen (2) Isolatie vloeren als grenzen aan buitenlucht of onverwarmde ruimtes, maatvoering moet zichtbaar zijn (meetlat ernaast) (3) Informatie sticker op isolatie (4) Vloerverwarmingsleidingen mits aanwezig, als aanwezig ook overzichtsfoto's. (5) Fotografeer alle leidingen die geïsoleerd zijn en later niet meer zichtbaar zijn.		
DAKEN		
(1) Alle daktypen inclusief overzichtsfoto's (2) Merk/type dakramen en/of daklichten (3) Dakisolatie, maatvoering moet zichtbaar zijn (meetlat ernaast) (4) Informatie sticker op isolatie		
INSTALLATIES		
(1) Alle installaties (verwarming, koeling, ventilatie, warm tapwater en bevochtiging/ontvochtiging) die niet meer bereikbaar zijn bij oplevering. Denk hierbij aan plintboilers, typeplaatjes die later niet meer leesbaar zijn. Ook overzichtsfoto's maken van waar deze installaties zich precies bevinden. (2) Verlichtingsarmaturen en typeplaatjes met vermogens van de armaturen, als aanwezig ook een verplicht plan aanleveren (dit geldt alleen voor utiliteitsgebouwen) (3) PV(T), collectoren, voorraadvaten inclusief typeplaatje en overzicht foto. Voornamelijk nodig wanneer deze na plaatsing niet meer goed begaanbaar/ zichtbaar zijn. (4) Type en uiterlijk zonwering, voornamelijk nodig wanneer deze na plaatsing niet meer goed begaanbaar/ zichtbaar zijn. (5) inregelrapport aanlevering mits aanwezig (6) luchtdichtheidsmeting aanleveren mits aanwezig		



+085 06 00 058



info@handelbouwadvis.nl



www.handelbouwadvis.nl

- WPAC Berekening
- GPR Berekening
- Bezonningsstudie
- Bouwbesluit
- MPG Berekening
- BENG Berekening
- Warmteverlies
- Koellast
- Stikstof



Van alle onderstaande punten dienen facturen bijgehouden te worden. Het is een vereiste dat er op de bon/ factuur het adres, bouwkaavel of bouwnummer wordt vermeld.

FACTUREN BIJHOUDEN VAN	
<u>Isolatie:</u>	
(1) Vloer isolatie	<input type="checkbox"/>
(2) Gevel isolatie	<input type="checkbox"/>
(3) Dak isolatie	<input type="checkbox"/>
(4) Kelder isolatie	<input type="checkbox"/>
<u>Ramen en kozijnen:</u>	
(5) Glas	<input type="checkbox"/>
(6) Kozijn	<input type="checkbox"/>
(7) Deur	<input type="checkbox"/>
(8) Paneel	<input type="checkbox"/>
<u>Installaties:</u>	
(9) Verwarmingssysteem	<input type="checkbox"/>
(10) Tapwater systeem	<input type="checkbox"/>
(11) Koelsysteem	<input type="checkbox"/>
(12) Ventilatiesysteem	<input type="checkbox"/>
(13) PV(T) Panelen	<input type="checkbox"/>
(14) Zonneboiler/ collectoren	<input type="checkbox"/>
(15) Windenergie	<input type="checkbox"/>



+085 06 00 058



info@handelbouwadvis.nl



www.handelbouwadvis.nl

- WPAC Berekening
- GPR Berekening
- Bezonningsstudie
- Bouwbesluit
- MPG Berekening
- BENG Berekening
- Warmteverlies
- Koellast
- Stikstof

2 BIJLAGE – VOORBEELDFOTO'S

Voorbeeldperspectieven overzichtsfoto's van iedere gevel.



+085 06 00 058



info@handelbouwadvis.nl



www.handelbouwadvis.nl

- WPAC Berekening
- GPR Berekening
- Bezonningsstudie
- Bouwbesluit
- MPG Berekening
- BENG Berekening
- Warmteverlies
- Koellast
- Stikstof

Isolatie

Overzichtsfoto's aanbreng isolatie, inclusief dikte van verschillende constructies. Denk hierbij aan gevelhoek, ramen, deuren, dak- en vloeraansluitingen. Zorg dat je alle constructies hebt, hoe vollediger hoe beter.

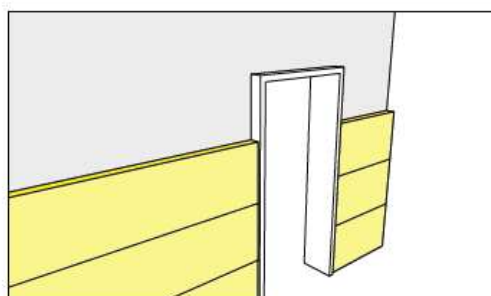
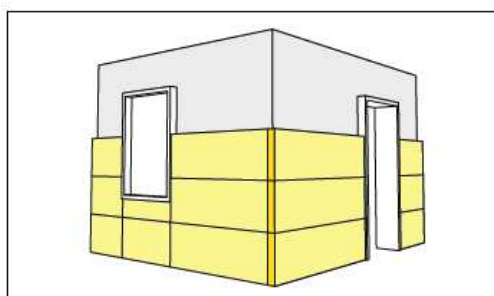
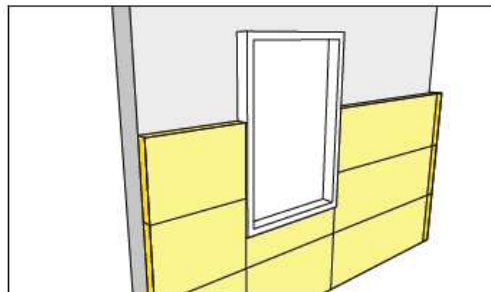
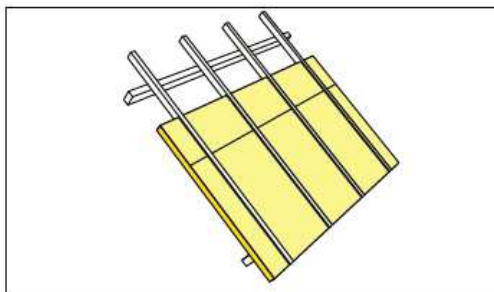
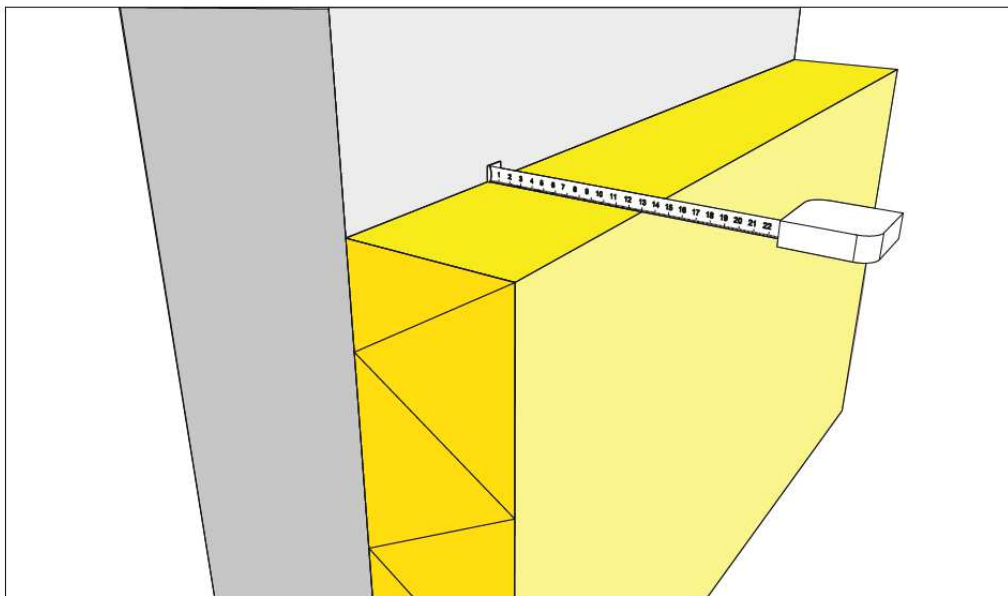

+085 06 00 058



info@handelbouwadvis.nl



www.handelbouwadvis.nl

- WPAC Berekening
- GPR Berekening
- Bezonningsstudie
- Bouwbesluit
- MPG Berekening
- BENG Berekening
- Warmteverlies
- Koellast
- Stikstof

Installaties

Van iedere installatie dient een foto aanwezig te zijn. De foto dient het volledige apparaat goed weer te geven, daarnaast dient er een tweede foto te worden gemaakt van het type plaatje. Het type plaatje dient leesbaar te zijn.

Foto's volledige installatie:

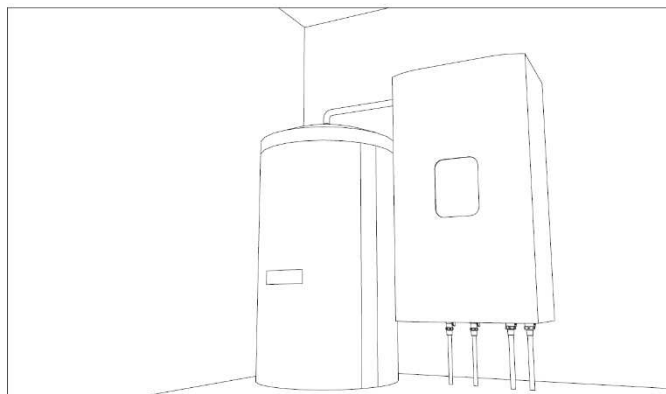
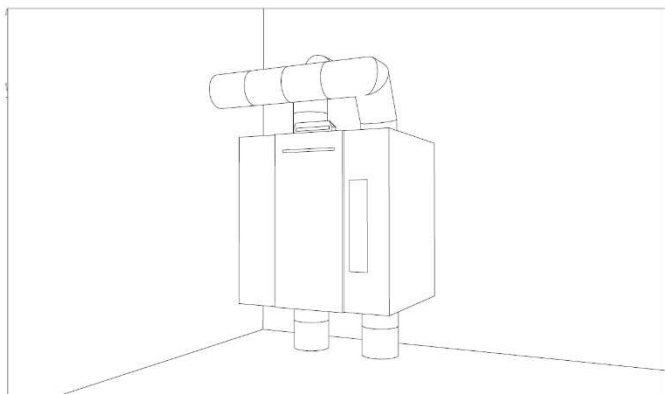

Foto's typeplaatjes:

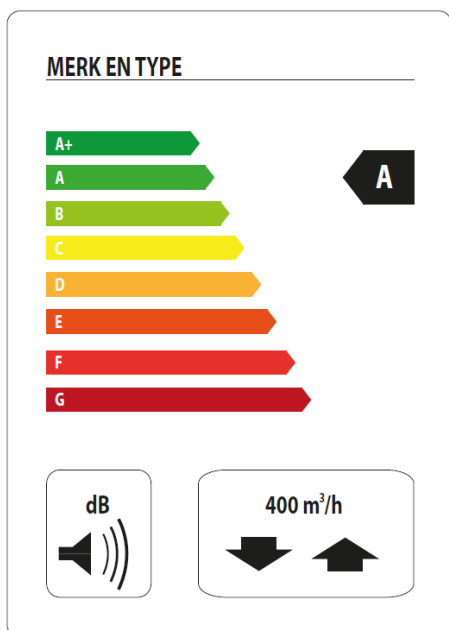

MERK EN TYPE

Verwarmingsvermogen volgens EN 14511

Verwarmingsvermogen

0/35 nominaal	
Nominaal vermogen (P _n)	kW 3,15
Geleverd vermogen (P _g)	kW 0,67
COP	4,72

0/35 nominaal	
Nominaal vermogen (P _n)	kW 2,87
Geleverd vermogen (P _g)	kW 0,79
COP	3,61

0/35 nominaal	
Nominaal vermogen (P _n)	kW 4,30
Geleverd vermogen (P _g)	kW 0,66
COP	6,49

0/35 nominaal	
Nominaal vermogen (P _n)	kW 3,98
Geleverd vermogen (P _g)	kW 0,83
COP	4,79

SCOP volgens EN 14825



+085 06 00 058



info@handelbouwadvis.nl



www.handelbouwadvis.nl

- WPAC Berekening
- GPR Berekening
- Bezonningsstudie
- Bouwbesluit
- MPG Berekening
- BENG Berekening
- Warmteverlies
- Koellast
- Stikstof